

The image features a variety of paper products. In the foreground, there are several brown paper coffee filters. Behind them, a stack of white paper filters is visible. To the right, there are several brown paper muffin liners arranged in a white tray. The background shows more stacks of paper products, including a large stack of brown paper cups and a stack of white paper cups. The overall scene is a collection of different types of paper-based packaging and filters.

Cart
service

Catálogo 2024



Somos una empresa que opera en el sector del **packaging alimentario**.

Diseñamos y comercializamos envases y embalajes para el negocio tradicional de alimentación, suministramos productos de packaging a las empresas de fast food, proveemos a la gran distribución de envases para uso interno y diseñamos soluciones de **packaging para la industria alimentaria**.

Lo hacemos con **materiales 100% sostenibles** y aplicando la más avanzada tecnología en diseño, conocimiento de estas materias y producción.

Nos gusta ser la solución a tus necesidades porque en la diferencia está el buen gusto.

#bedifferent

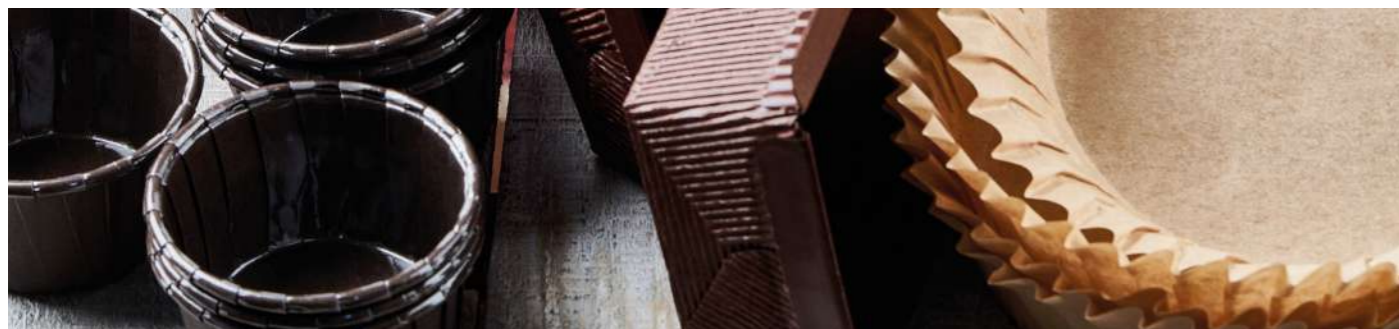

Nuestra Misión

Somos un proveedor de soluciones en el campo del packaging para productos frescos; packaging para el foodservice. Un operador con la voluntad de hacer **avanzar el sector hacia una mejora en las funciones, aplicaciones y características de los productos**, mejoras que repercuten directamente en **un mayor valor añadido del producto envasado y en una mayor calidad para el consumidor final**.

Queremos **liderar una verdadera revolución** y obtener un retorno que permita mantenernos siempre en la punta de esta constante innovación.

Contamos con la capacidad, compromiso y trabajo de nuestros **colaboradores internos y externos, proveedores y clientes**.

Cart Service se compromete al máximo para que todos evolucionemos hacia una mejor posición laboral, intelectual y personal. No observamos esta aventura sin un **escrupuloso respeto por el medio ambiente, las normas higiénicosanitarias y nuestra responsabilidad social**, y este control lo aplicamos minuciosamente en la selección de productos, materias primas o proveedores.

El grupo

Cart Service nació en 1996, incorporándose de inmediato al Grupo Novacart; corporación italiana fundada en 1926, con **gran experiencia y trayectoria en la concepción, diseño y producción de envases de papel en el campo de la pastelería industrial, artesana e industria alimentaria** y única con ciclo completo de producción.

Trabajamos **buscando la máxima calidad de los productos**, respetando el medio ambiente y con total transparencia. Desde el principio siempre hemos intentado introducir novedades en el mercado, depositando más de **100 patentes durante más de 90 años de historia**.

| Seriedad, pasión y transparencia



Nuestros partners

Trabajamos con los mejores fabricantes de packaging. Priorizamos la calidad, por lo tanto nos gusta contar con nuestros partners para ofrecer un buen servicio y producto a nuestros clientes.



Certificaciones

Desde el suministro de materias primas hasta la entrega de productos al cliente, todo el ciclo de procesamiento está marcado por controles repetidos y estrictos. Los resultados de los controles realizados se registran, cada lote de producción es identificable en cualquier momento mediante un sistema informático.

Los sistemas son asistidos por equipos computarizados que nos permiten monitorizar y registrar cada proceso de la máquina.

Mantenemos el más alto nivel de seguridad, higiene y comodidad en nuestros ambientes de trabajo, respetando todas las normas sanitarias del producto, teniendo en cuenta que debe ser utilizado para el mercado alimentario.

Por ello, se ha implantado un Sistema de Gestión de la Calidad en la empresa.

Las numerosas certificaciones externas internacionales conseguidas dan fe de la calidad de los productos Novacart y de su cadena productiva.

Novacart cumple con los requisitos de la norma BRC PACKAGING.



Índice

1. MOLDES

Panettone

2. MANGAS

3. CÁPSULAS

4. BOLSAS

5. CARTONAJE

6. CAJAS

7. TAKE AWAY

8. PAPEL DE HORNO

9. BOLSAS COMPOSTABLES

Contacto e información

1.

Moldes

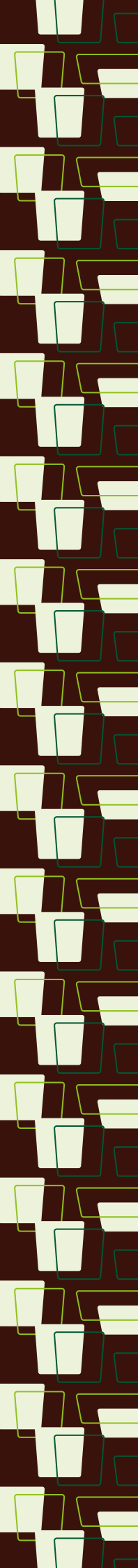
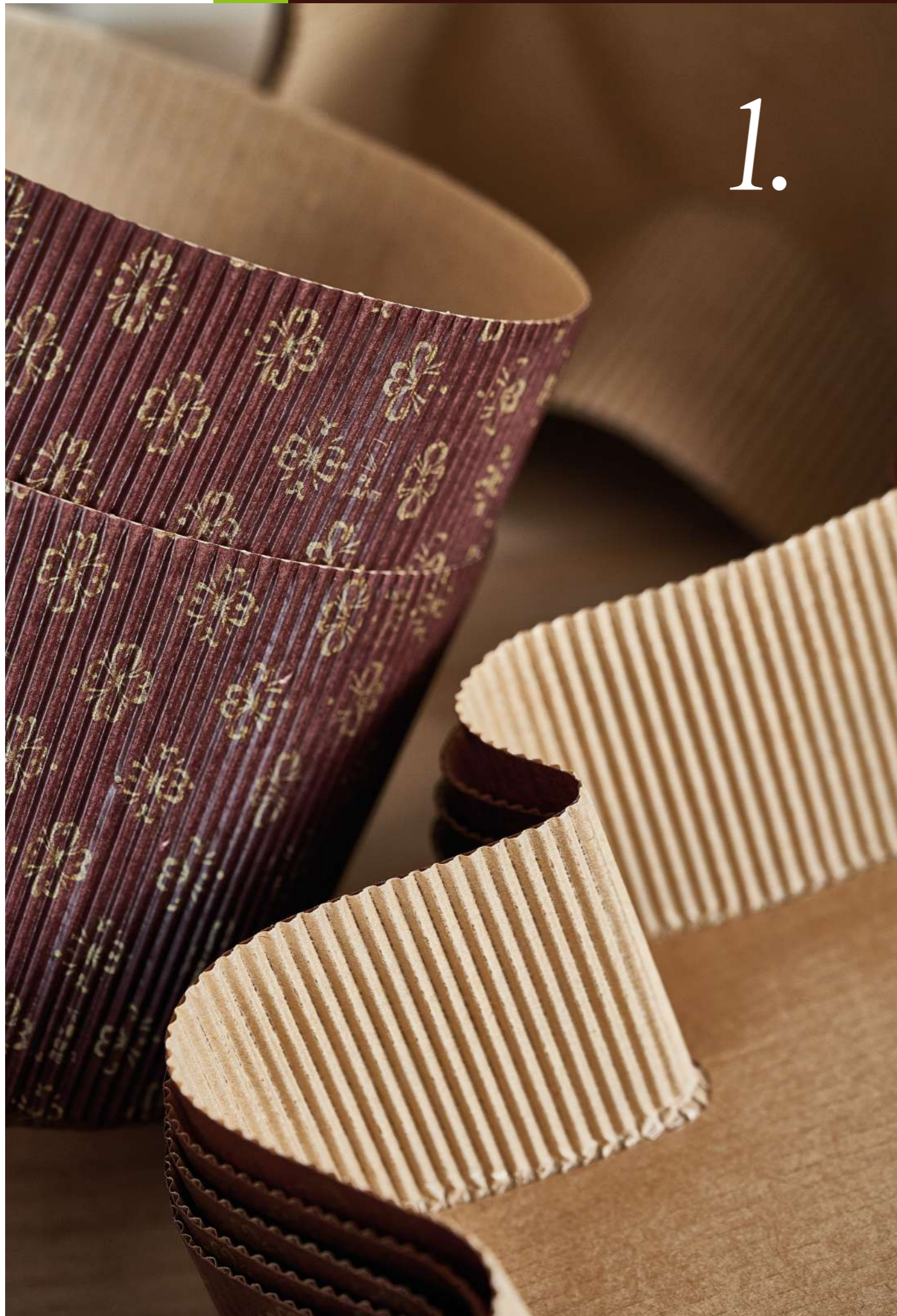



Moldes Easybake Kraft

Fermenta, Cuece y Presenta en el mismo molde.
Moldes retráctiles deben ser especificados en el pedido.

PEDIDO MÍNIMO 1 CAJA POR REFERENCIA.

Para pedidos superiores de más de 15 cajas de una referencia rogamos consulte disponibilidad.



Precio de manipulación por empaquetado de moldes

22,68€/Millar

CEB025242
Easybake con dibujo

153x88x60 mm
300 uds/caja



CEB025250
Easybake sin dibujo

153x88x60 mm
300 uds/caja



Moldes Easy bake

Moldes retractilados deben ser especificados en el pedido.

PEDIDO MÍNIMO 1 CAJA
POR REFERENCIA.

Para pedidos superiores de más de 15 cajas de una referencia rogamos consulte disponibilidad.



Precio de manipulación por empaquetado de moldes
22,68€/Millar



G9F10075
Molde Base Rectangular MARRÓN

Base 80x40 mm
Altura 40 mm
1.350 uds/caja

G9F10075P
135 uds/paq



CEB02513
Molde Base Rectangular BEIGE

Base 80x40 mm
Altura 40 mm
1.350 uds/caja

G9F02513P
135 uds/paq



CEB025204
Molde Cuadrado Marrón Chocolate

Base 45x45 mm
Altura 40 mm
1.600 uds/caja

CEB025204P
50 uds/paq



CEB02555
Molde Rectangular MARRÓN

Base 150x140 mm
Altura 37 mm
300 uds/caja

CEB02555P
50 uds/paq



CEB02507
Molde Rectangular MARRÓN

Base 160x110 mm
Altura 35 mm
360 uds/caja



CEB025205
Easy Bake MARRÓN

Base 180x65 mm
Altura 75/55 mm
450 uds/caja



CEB025263
Easy Bake BEIGE/BLANCO

Base 180x65 mm
Altura 75/55 mm
450 uds/caja

Consultar disponibilidad



Precio de manipulación por empaquetado de moldes
22,68€/Millar

Fustellato

¡La mejor solución para elaborar y servir en el mismo envase! Moldes retractilados deben ser especificados en el pedido.

PEDIDO MÍNIMO 1 CAJA
POR REFERENCIA.

Para pedidos superiores de más de 15 cajas de una referencia rogamos consulte disponibilidad.



Fustellato MARRÓN

CEB02525
Base 280x370 mm / Altura 35 mm
180 uds/caja

CEB025323
Base 280x370 mm / Altura 50 mm
180 uds/caja



Fustellato para coca

¡La mejor solución para elaborar y servir en el mismo envase!
Moldes retractilados deben ser especificados en el pedido.

¡ PEDIDO MÍNIMO 1 CAJA POR REFERENCIA.

Para pedidos superiores de más de 15 cajas de una referencia rogamos consulte disponibilidad.



Precio de manipulación por empaquetado de moldes

22,68€/Millar



CEB025612

Base Fustellato

MARRÓN
Base 200x300 mm
Altura 45 mm
200 uds/caja

CEB025612P

50 uds/paq

CEB025611

Base Fustellato

MARRÓN
Base 295x395 mm
Altura 40 mm
200 uds/caja

CEB025611P

50 uds/paq

AD546345

Funda Kraft Fustellato

FUNDA KRAFT BEIGE
Base 346x208 mm
Altura 56 mm
200 uds/caja

AD546345P

50 uds/paq

AD722437

Funda Kraft Fustellato

FUNDA KRAFT BEIGE
Base 437x302 mm
Altura 56 mm
200 uds/caja

AD722437P

50 uds/paq



Moldes gama optima

MOLDES GAMA ÓPTIMA REDONDO INDIVIDUAL

Moldes retractilados deben ser especificados en el pedido.

¡ PEDIDO MÍNIMO 1 CAJA POR REFERENCIA.

Para pedidos superiores de más de 15 cajas de una referencia rogamos consulte disponibilidad.



Precio de manipulación por empaquetado de moldes

22,68€/Millar



N683095

Modelo 58x38

Base 58 mm
Altura 38 mm
1.050 uds/caja

Bajo pedido



V9M63015

TAPA Modelo 58x38

Base 103 mm
Altura 38 mm
1.260 uds/caja



N683050

Modelo 50x40

Base 50 mm
Altura 40 mm
2.000 uds/caja

Bajo pedido



N683055

Modelo 69x24

Base 69 mm
Altura 24 mm
2.000 uds/caja

Bajo pedido



Moldes gama optima redondo

Moldes retractilados deben ser especificados en el pedido.

PEDIDO MÍNIMO 1 CAJA POR REFERENCIA.

Para pedidos superiores de más de 15 cajas de una referencia rogamos consulte disponibilidad



N680684
Modelo 90x20

Base 90 mm
Altura 20 mm
1.440 uds/caja

N680684P
80uds/paq

N680693
Modelo 190x30

Base 190 mm
Altura 30 mm
540 uds/caja

N680693P
54uds/paq

N680687
Modelo 120x20

Base 120 mm
Altura 20 mm
1.792 uds/caja

N680687P
56uds/paq

N680695
Modelo 210x20

Base 210 mm
Altura 20 mm
900 uds/caja

N680689
Modelo 170x20

Base 170 mm
Altura 20 mm
900 uds/caja

N680696
Modelo 210x30

Base 210 mm
Altura 30 mm
720 uds/caja

N680696P
48uds/paq

N680690
Modelo 170x30

Base 170 mm
Altura 30 mm
720 uds/caja

N680690P
60uds/paq

N680701
Modelo 240x30

Base 240 mm
Altura 30 mm
360 uds/caja

N680701P
40uds/paq

Moldes gama optima rectangular

¡La gama especializada para un fácil desmoldeado!

Moldes retráctiles deben ser especificados en el pedido.

PEDIDO MÍNIMO 1 CAJA POR REFERENCIA.

Para pedidos superiores de más de 15 cajas de una referencia rogamos consulte disponibilidad.

G9F10267FC
TERRACOTA
Modelo 180x80x55

Base 180x80 mm
Altura 55 mm
500gr
270 uds/caja



V9M63021
TAPA PARA PLUM CAKE
(PM178 y OP180x80)

TRANSPARENTE
Base 230x126 mm
Altura 44mm
270 uds/caja



Precio de manipulación por empaquetado de moldes

22,68€/Millar

Fornarina

Moldes retráctiles deben ser especificados en el pedido.

PEDIDO MÍNIMO 1 CAJA POR REFERENCIA.

Para pedidos superiores de más de 15 cajas de una referencia rogamos consulte disponibilidad.



CEB001000
FORNARINA

BLANCA 90gr.
Base 115 mm
Altura 30 mm
2.400 uds/caja



CEB00942NEW
FORNARINA

BLANCA 90gr.
Base 125 mm
Altura 40 mm
2.000 uds/caja

CEB00942NEWP
100 uds/paq



CEB00952
FORNARINA KRAFT SIN BORDE

Base 125 mm
Altura 40 mm
2000 uds/caja
Pedido mínimo: 12.000 uds

CEB025682
FORNARINA KRAFT SIN BORDE

Base 135 mm
Altura 50 mm
1000 uds/caja
Pedido mínimo: 9.000 uds

Fornarina kraft

CEB00900
FORNARINA

KRAFT 92gr.
Base 90 mm
Altura 25 mm
1.200 uds/caja

CEB00900P
50 uds/paq

CEB00923
FORNARINA

KRAFT 92gr.
Base 125 mm
Altura 40 mm
2.000 uds/caja

CEB00903
FORNARINA

KRAFT 92gr.
Base 130 mm
Altura 40 mm
2.500 uds/caja

LAC0029
FORNARINA

KRAFT 92gr.
Base 180 mm
Altura 50 mm
960 uds/caja

LAC0029P
60 uds/paq

LAC0028
FORNARINA

KRAFT 92gr.
Base 200 mm
Altura 50 mm
480 uds/caja

LAC0028P
48 uds/paq



Moldes ecos Bundt cake

G9F08540
ECOS BUNDT CAKE GOLD

BEIGE
Base 77 mm
Altura 40 mm
500 uds/caja



Precio de manipulación
por empaquetado de moldes
22,68€/Millar

Molde gama Ecos

Moldes retractilados deben ser
especificados en el pedido.

PEDIDO MÍNIMO 1 CAJA POR
REFERENCIA.

Para pedidos superiores de más de
15 cajas de una referencia rogamos
consulte disponibilidad.



G9F08119
E110-21 TM

MARRÓN TWIN
Base 90 mm
Altura 21 mm
1.500 uds/caja

G9F08119P
50 uds/paq



G9F08081
E-307-15TM

MARRÓN TWIN
Base 300 mm
Altura 15 mm
200 uds/caja



CEB025396
**MOLDE REDONDO
REFORZADO**

KRAFT
Base 288 mm
Altura 30 mm
50 uds/caja



G9F08095
E158-24TM

MARRÓN TWIN
Base 147 mm
Altura 24 mm
800 uds/caja



G9F08116
E180-35TM

MARRÓN TWIN
Base 170 mm
Altura 35 mm
720 uds/caja



G9F08087
E180-22TM

MARRÓN TWIN
Base 173 mm
Altura 22 mm
800 uds/caja

G9F08087P
200 uds/paq



G9F08067
E205-25TM

MARRÓN TWIN
Base 199,5 mm
Altura 25 mm
1.380 uds/caja

G9F08067P
50 uds/paq



G9F08066
E226-17TM

MARRÓN TWIN
Base 215 mm
Altura 17 mm
300 uds/caja

G9F08066P
50 uds/paq

Moldes gama óptima

¡La gama especializada para un fácil desmoldeado!

Moldes retráctiles deben ser especificados en el pedido.

PEDIDO MÍNIMO 1 CAJA POR REFERENCIA.

Para pedidos superiores de más de 15 cajas de una referencia rogamos consulte disponibilidad.

Precio de manipulación por empaquetado de moldes

22,68€/Millar



**G9F08304CH
OP82-18CBMM**

MARRÓN
Base 67 mm
Altura 18 mm
2.250 uds/caja



**G9F08182FCP
E110-21 CBMM**

MARRÓN
Base 90 mm
Altura 21 mm
1.400 uds/caja



**G9F08114FC
OP158-24CBMM**

MARRÓN
Base 147 mm
Altura 24 mm
800 uds/caja



**G9F08128FC
OP180-22CBMM**

MARRÓN
Base 173 mm
Altura 22 mm
800 uds/caja



**G9F08126FC
OP180-35CBMM**

MARRÓN
Base 170 mm
Altura 35 mm
720 uds/caja



**V9M63007
TAPA OP180-22CBMM
Y OP180-55CBMM**

360 uds/caja



**G9F08268FC
OP205-25CBMM**

MARRÓN
Base 199,5 mm
Altura 25 mm
600 uds/caja



**G9F08120CHFC
OP209-19CBMM**

MARRÓN
Base 185 mm
Altura 19 mm
250 uds/caja



**G9F08364FC
OP230-23CBMM**

MARRÓN
Base 218 mm
Altura 23 mm
240 uds/caja



**G9F08109FC
OP260-23CBMM**

MARRÓN
Base 248 mm
Altura 23 mm
200 uds/caja



**G9F08296
OP300X102CBMM**

MARRÓN
Base 300x102 mm
Altura 25 mm
740 uds/caja

Consultar disponibilidad



**G9F08182FC
E110-21 CBMM**

MARRÓN
Base 90 mm
Altura 21 mm
1.400 uds/caja



**PLEN3709
TAPA para Molde
E110-21**

TRANSPARENTE
Base 90 mm
Altura 40 mm
700 uds/caja

Bajo pedido (no stock)



**G9F08114FC
OP158-24CBMM**

MARRÓN
Base 147 mm
Altura 24 mm
800 uds/caja



**PLEN3708
TAPA para Molde
E158-24**

TRANSPARENTE
Base 158 mm
Altura 40 mm
400 uds/caja

Bajo pedido (no stock)



G9F08268FC
OP205-25CBMM

MARRÓN
Base 199,5 mm
Altura 25 mm
600 uds/caja



PLEN3707
TAPA para Molde
E205-25

TRANSPARENTE
Base 205 mm
Altura 40 mm
300 uds/caja

Bajo pedido
(no stock)



G9F08244FC
Molde Cuadrado
CBMM

MARRÓN
Base 100x100 mm
Altura 30 mm
170 gr
560 uds/caja



V9M63013
Tapa Molde Cuadrado
100X100mm CBMM

TRANSPARENTE
Base 100x100 mm
Altura 30 mm
560 uds/caja

Bajo pedido
(no stock)



G9F08205FC
Molde Cuadrado
CBMM

MARRÓN
Base 175x175 mm
Altura 32,5 mm
290gr
500 uds/caja



V9M63011
Tapa para Molde
Cuadrado 175X175mm

TRANSPARENTE
Base 175x175 mm
Altura 36 mm
250 uds/caja

Bajo pedido
(no stock)



Moldes para horno Plumcake

¡Un clásico con mucho éxito!

Moldes retractilados deben ser especificados en el pedido.

I PEDIDO MÍNIMO 1 CAJA POR REFERENCIA.

Para pedidos superiores de más de 15 cajas de una referencia rogamos consulte disponibilidad.

Precio de
manipulación
por empaquetado
de moldes

22,68€/Millar



G9F10123F7
PM95

Marrón Chocolate/Oro
100gr.
Base 53x95 mm
Altura 47mm
1.050 uds/caja

G9F19123F7P
50 uds/paq

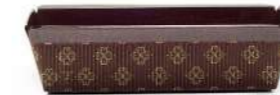

G9F10414F7
PM150

Marrón Chocolate/Oro
200gr.
Base 65x150 mm
Altura 50 mm
1.200 uds/caja

G9F10414F7P
50 uds/paq



G9F10415F7
PM150

Marrón Chocolate
200gr.
Base 65x150 mm
Altura 50 mm
1.200 uds/caja

G9F10415F7P
50 uds/paq



G9F10042F7
PM165 BP

Marrón Oro
300gr.
Base 65x165 mm
Altura 45 mm
1.000 uds/caja

G9F10042F7P
50 uds/paq

NOVEDAD



G9F10275
PM170 OL

Marrón Oro
300gr.
Base 110x170 mm
Altura 35 mm
540 uds/caja

G9F10084P
54 uds/paq



G9F10047F7
PM178 BP

Marrón Oro
400gr.
Base 75x178 mm
Altura 50 mm
300 uds/caja

G9F10047F7P
50 uds/paq



G9F10395F7
PM143

Marrón oro + PET
180 gr
Base 70x143 mm
Altura 50 mm
540 uds/caja

G9F10395F7P
54 uds/paq



G9F10289
PM193

Marrón Oro
400gr.
Base 135x193 mm
Altura 35 mm
800 uds/caja

G9F10030P
50 uds/paq



G9F10314
PM200

Marrón Oro
500gr.
Base 65x200 mm
Altura 50 mm
1.000 uds/caja

G9F10012P
50 uds/paq



G9F10044F7
PM270 BP

Marrón Oro
700gr.
Base 75x265 mm
Altura 30 mm
1.000 uds/caja

G9F10044F7P
50 uds/paq



G9F10013F7
PM227

Marrón Oro
600gr.
Base 70x227 mm
Altura 65 mm
480 uds/caja

G9F10013F7P
60 uds/paq



G9F10074F7
PM238

Marrón Oro
600gr.
Base 77x236 mm
Altura 70 mm
480 uds/caja

G9F10074F7P
60 uds/paq



G9F10050F7
PM260 BP

Marrón Oro
600gr.
Base 67x259 mm
Altura 49 mm
1.000 uds/caja

G9F10050F7P
50 uds/paq



G9F10259
PM216 OLEO

Marrón Oro
500gr.
Base 63x216 mm
Altura 35 mm
600 uds/caja

G9F10055P
60 uds/paq



G9F10269
PM150/90

Marrón Oro
250gr.
Base 90x150 mm
Altura 35 mm
840 uds/caja

G9F10269P
60 uds/paq



V9M63021
TAPA PARA PLUM CAKE

(Classico PM178 OP180X80)
TRANSPARENTE
Base 230x126 mm
Altura 44 mm
270 uds/caja



Easybake arabesco

Moldes retractilados deben ser especificados en el pedido.

I PEDIDO MÍNIMO 1 CAJA POR REFERENCIA.

Para pedidos superiores de más de 15 cajas de una referencia rogamos consulte disponibilidad.



G9F08903
EASYBAKE

Marrón Arabesco
Interior PET
158x54mm
720 uds/caja

Consultar
stock



G9F08905
EASYBAKE

Marrón Arabesco
Interior PET
158x54mm
720 uds/cajav

Consultar
stock



Savarina kraft



Precio de manipulación
por empaquetado de moldes
22,68€/Millar

Savarina

Moldes retractilados deben ser especificados en el pedido.

I PEDIDO MÍNIMO 1 CAJA POR REFERENCIA.

Para pedidos superiores de más de 15 cajas de una referencia rogamos consulte disponibilidad.



CEB00939
Savarina fornarina 170h40

KRAFT
Base 172 mm / Altura 40 mm
700 uds/caja

LAC0027
Savarina fornarina 155h30

KRAFT
Base 155 mm / Altura 30 mm
960 uds/caja



G9F20065F7
MBC 130
Base 130 mm / Altura 70 mm
300gr
720 uds/caja

Consultar
disponibilidad



G9F20064F7
MBC 159
Base 159 mm / Altura 84 mm
500gr
480 uds/caja

Consultar
disponibilidad



G9F20001
MBC 185
Base 185 mm / Altura 38 mm
500gr
540 uds/caja

G9F05001P
54uds/paq



G9F20004
MBC 200
Base 200 mm / Altura 60 mm
750gr
540 uds/caja

G9F05004P
54uds/paq



TEM1502008
Molde Ring Cup
(RG-08)
Rayas Marrones
Base 85 mm / Altura 30 mm
1.000 uds/caja

TEM1502008P
50uds/paq



NOVEDAD

I ¡Pide más información!

Savarina MBC 200/80
KRAFT
Base 200 mm / Altura 80 mm



Colomba

Moldes retractilados deben ser especificados en el pedido.

**PEDIDO MÍNIMO 1 CAJA
POR REFERENCIA.**

Para pedidos superiores de más de 15 cajas de una referencia rogamos consulte disponibilidad.



Precio de manipulación por empaquetado de moldes
22,68€/Millar



G9F02003 Colomba (C0) 100gr. Base 150x150 mm Altura 30 mm 2.400 uds/caja	G9F02005 Colomba (C1) 300gr. Base 150x220 mm Altura 45 mm 1.200 uds/caja	G9F18008 Colomba (C2) 500gr. Base 182x263 mm Altura 50 mm 780 uds/caja	G9F18088 Colomba (C3) 750gr. Base 201x291 mm Altura 55 mm 480 uds/caja	G9F18065 Colomba (C4) 1.000gr. Base 219x317 mm Altura 65 mm 600 uds/caja	G9F02018 Colomba (C5) 1.500gr. Base 255x365 mm Altura 65 mm 400 uds/caja
G9F02003P 50 uds/paq	G9F02005P 50 uds/paq	G9F18008P 60 uds/paq	G9F18088P 60 uds/paq	G9F18065P 50 uds/paq	G9F02018P 50 uds/paq



*Moldes con formas
para horno*





Precio de manipulación por empaquetado de moldes
22,68€/Millar

Gardenia

Moldes retractilados deben ser especificados en el pedido.

PEDIDO MÍNIMO 1 CAJA POR REFERENCIA.

Para pedidos superiores de más de 15 cajas de una referencia rogamos consulte disponibilidad.



G9F22079
Gardenia Alta
(GBM/A) MARRÓN
Base 130 mm
Altura 80 mm
500gr
360 uds/caja

G9F22079P
60 uds/paq



Abeto

Moldes retractilados deben ser especificados en el pedido.

PEDIDO MÍNIMO 1 CAJA POR REFERENCIA.

Para pedidos superiores de más de 15 cajas de una referencia rogamos consulte disponibilidad.



G9F14034
AB0
100 gr.
Base 140x160 mm
Altura 35 mm
200 uds/caja

G9F14034P
50 uds/paq



G9F14038
AB1
750gr
Base 224x312 mm
Altura 60 mm
440 uds/caja

G9F14038P
44 uds/paq

Corazón y Campana

Moldes retractilados deben ser especificados en el pedido.

PEDIDO MÍNIMO 1 CAJA POR REFERENCIA.

Para pedidos superiores de más de 15 cajas de una referencia rogamos consulte disponibilidad.



G9F09014
MC0
100 gr.
Base 130x133 mm
Altura 35 mm
300 uds/caja

G9F09010P
50 uds/paq



G9F09009 F7
MC1
500 gr.
Base 174x175 mm
Altura 45 mm
600 uds/caja

G9F09009P F7P
50 uds/paq



G9F15011
CP2
500 gr.
Base 200x242 mm / Altura 60 mm
540 uds/caja

G9F15011P
54 uds/paq

Multiporciones



Moldes retractilados deben ser especificados en el pedido.

PEDIDO MÍNIMO 1 CAJA POR REFERENCIA.

Para pedidos superiores de más de 15 cajas de una referencia rogamos consulte disponibilidad.

G9F09004

4/P1

500 gr.
Base 190x95 mm
Altura 40mm
750 uds/caja

G9F09004P

50 uds/paq

G9F09001

6/P1

750 gr.
Base 290x95 mm
Altura 40mm
500 uds/caja

G9F09001P

50 uds/paq

Precio de manipulación
por empaquetado de moldes

22,68€/Millar

Estrella

Moldes retractilados deben ser especificados en el pedido.

PEDIDO MÍNIMO 1 CAJA POR REFERENCIA.

Para pedidos superiores de más de 15 cajas de una referencia rogamos consulte disponibilidad.



G9F14020

S.T0

100 gr.
Base 125 mm
Altura 35 mm
300 uds/caja

G9F14009P

50 uds/paq



G9F14011F7

S.P5

750 gr.
Base 227 mm
Altura 60 mm
480 uds/caja

G9F14011F7P

48 uds/paq



G9F14008F7

S.P8

750 gr.
Base 250 mm
Altura 70 mm
810 uds/caja

G9F14008F7P

81 uds/paq



Bizcocho bajo

 **PLASTIC FREE**
100% PAPEL RECICLABLE
COMPOSTABLE

Moldes retractilados deben ser especificados en el pedido.

I PEDIDO MÍNIMO 1 CAJA POR REFERENCIA.

Para pedidos superiores de más de 15 cajas de una referencia rogamos consulte disponibilidad.



G9F17104F7
MBB90/30

Base 90 mm
Altura 30 mm
150gr
480 uds/caja

G9F17104F7P
48 uds/paq

G9F17011
MBB100/30

Base 100 mm
Altura 30 mm
200gr
300 uds/caja

G9F17011P
50 uds/paq

G9F17043
MBB120/35

Base 120 mm
Altura 35 mm
300gr
300 uds/caja

G9F17043P
50 uds/paq

G9F17013
MBB155/35

Base 155 mm
Altura 35 mm
400gr
600 uds/caja

G9F06013P
50 uds/paq

G9F17033
MBB170/45

Base 170 mm
Altura 45 mm
550gr
540 uds/caja

G9F06033P
54 uds/paq

G9F17017
MBB185/35

Base 185 mm
Altura 35 mm
600gr
600 uds/caja

G9F17017P
50 uds/paq

G9F17018
MBB185/45

Base 185 mm
Altura 45 mm
650gr
540 uds/caja

G9F06018P
54 uds/paq

G9F17071
MBB200/35

Base 200 mm
Altura 35 mm
650gr
400 uds/caja

G9F06019P
50 uds/paq

G9F17415F7
MBB200/45

Base 200 mm
Altura 45 mm
700gr
400 uds/caja

G9F17415F7P
50 uds/paq

G9F06022
MBB210/25

Base 210 mm
Altura 25 mm
700gr
600 uds/caja

G9F06022P
50 uds/paq

G9F17030
MBB220/30

Base 220 mm
Altura 30 mm
900gr
660 uds/caja

G9F06030P
44 uds/paq

G9F17024
MBB220/38

Base 220 mm
Altura 38 mm
1000gr
600 uds/caja

G9F06024P
50 uds/paq

G9F06025
MBB240/45

Base 240 mm
Altura 45 mm
1200gr
300 uds/caja

G9F06025P
50 uds/paq

G9F06026
MBB275/45

Base 275 mm
Altura 45 mm
1500gr
300 uds/caja

G9F06026P
50 uds/paq

Consultar
disponibilidad

Bajo pedido



G9F21014F7
MBB170/35

Base 170 mm / Altura 35 mm
500gr
600 uds/caja

G9F21014F7P
50 uds/paq

Panettones

Los auténticos creadores del molde para Panettone.

Historia, pasión y futuro.

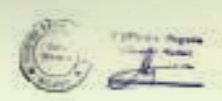
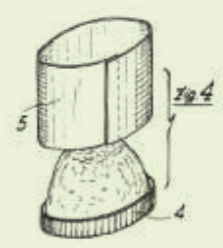
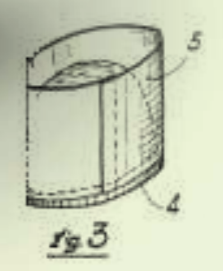
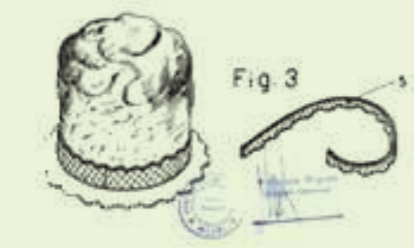
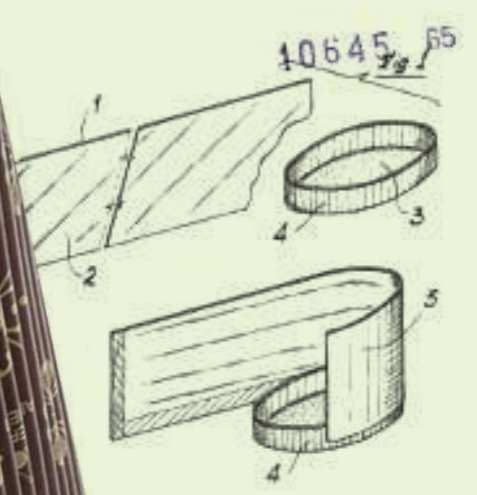
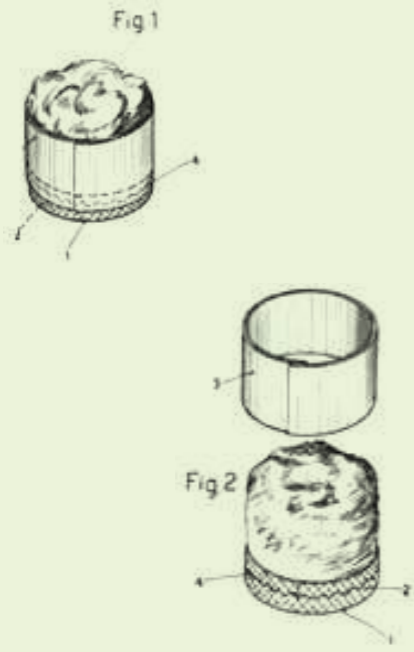

Panettone Rígido Rojo

Moldes retractilados deben ser especificados en el pedido.

PEDIDO MÍNIMO 1 CAJA POR REFERENCIA.

Para pedidos superiores de más de 15 cajas de una referencia rogamos consulte disponibilidad.



LMCM13495R
M134/95

Base 134 mm
Altura 95 mm
500gr
320 uds/caja

LMCM13495RP
40 uds/paq



Panettone Rígido Alto

Moldes retractilados deben ser especificados en el pedido.

PEDIDO MÍNIMO 1 CAJA POR REFERENCIA.

Para pedidos superiores de más de 15 cajas de una referencia rogamos consulte disponibilidad.

Precio de manipulación por empaquetado de moldes

22,68€/Millar



G9F03095
M134/95 ALTO

500gr.
Base 134 mm
Altura 95 mm
400 uds/caja

G9F03095P
50 uds/paq

G9F03001
M155/106 ALTO

750gr.
Base 155 mm
Altura 106 mm
240 uds/caja

G9F03001P
48 uds/paq

G9F03059
M170/110 ALTO

1.000gr.
Base 170 mm
Altura 110 mm
405 uds/caja

G9F03059P
45 uds/paq

G9F03015
M275/80 ALTO

2.000gr.
Base 275 mm
Altura 160 mm
200 uds/caja

G9F03015P
25 uds/paq



G9F03016
M300/150

Base 300 mm
Altura 150 mm
3.000gr
50 uds/caja

G9F03016P5
5 uds/paq

G9F03044
M310/150

Base 310 mm
Altura 150 mm
4.000gr
50 uds/caja

G9F03044P5
5 uds/paq

Panettone rígido PERSONALIZADO

Moldes retractilados deben ser especificados en el pedido.

CANTIDAD MÍNIMA
PARA PERSONALIZAR: 1 CAJA

Para pedidos superiores de más de 15 cajas de una referencia rogamos consulte disponibilidad.

 **PLASTIC FREE**

100% PAPEL RECICLABLE
COMPOSTABLE

¡Se imprime sin tinta!



Precio de manipulación
por empaquetado de moldes
22,68€/Millar

COSTE CLICHÉ: 10 €



CEB00567MSP
M155/106

750 gr.
Base 155 mm
Altura 106 mm
240 uds/caja

CEB00517MSP
M170/110

1000 gr.
Base 170 mm
Altura 110 mm
405 uds/caja

CEB00405MSP
M210/70

1.000 gr.
Base 210 mm
Altura 70 mm
480 uds/caja



Molde panettone CUBO

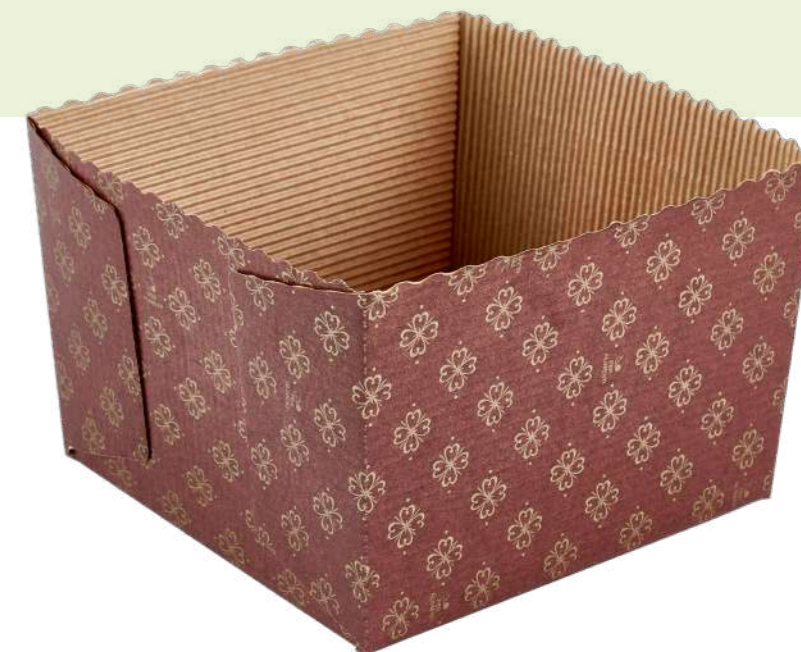

G9F09097
M150X150/110

1000 gr.
Base 150 x 150 mm
Altura 110 mm
160 uds/caja

G9F09097P
16 uds/paq

PLACA PARA MOLDE CUBO

G9F11113
Medida placa 385 x 193 x 32 mm
80 uds/caja

CAJA LUJO PARA
PANETTONE CUBO

V9M81470
Base 220 x 220 mm
Altura 220 mm
50 uds/caja



Precio de manipulación
por empaquetado de moldes
22,68€/Millar

Panettone Rígido Bajo

Moldes retractilados deben ser especificados en el pedido.

I PEDIDO MÍNIMO 1 CAJA POR REFERENCIA.

Para pedidos superiores de más de 15 cajas de una referencia rogamos consulte disponibilidad.



CEB00644
M134 BAJO

300 gr.
Base 134 mm
Altura 55 mm
480 uds/caja

CEB00644P
48 uds/paq

Novedad

G9F16007
M200 BAJO

750 gr.
Base 200 mm
Altura 65 mm
480 uds/caja

G9F16007P
48 uds/paq

G9F16001BC
M155 BAJO

450 gr.
155mm (Base)
55mm (Altura)
540 uds/caja

G9F16001P
54 uds/paq

G9F16009
M210 BAJO

950 gr.
Base 210 mm
Altura 70 mm
480 uds/caja

G9F03009P
48 uds/paq

G9F16003
M170 BAJO

500 gr.
170mm (Base)
55mm (Altura)
540 uds/caja

G9F16003P30
30 uds/paq

G9F16011
M220 BAJO

1.000 gr.
Base 220 mm
Altura 70 mm
480 uds/caja

G9F03011P
48 uds/paq

G9F16005
M185 BAJO

750 gr.
185mm (Base)
60mm (Altura)
480 uds/caja

G9F03005P
48 uds/paq

G9F03013
M240 BAJO

1.100 gr.
Base 240 mm
Altura 80 mm
270 uds/caja

G9F03013P
54 uds/paq

G9F03015
M275 BAJO

2 kg
Base 275 mm
Altura 80 mm
200 uds/caja

G9F03015P
25 uds/paq





Panettone clásico

Moldes retractilados deben ser especificados en el pedido.

**PEDIDO MÍNIMO 1 CAJA
POR REFERENCIA.**

Para pedidos superiores de más de 15 cajas de una referencia rogamos consulte disponibilidad.

Panettoncino

Moldes retractilados deben ser especificados en el pedido.

**PEDIDO MÍNIMO 1 CAJA
POR REFERENCIA.**

Para pedidos superiores de más de 15 cajas de una referencia rogamos consulte disponibilidad.



G9F13011F7
P60/50

Base 60 mm
Altura 50 mm
80gr
3.000 uds/caja

G9F13011F7P
100 uds/paq

G9F13004F7
P70/50

Base 70 mm
Altura 50 mm
90gr
2.000 uds/caja

G9F13004F7P
100 uds/paq

G9F01001
P90/40

Base 90 mm
Altura 40 mm
100gr
1.200 uds/caja

Consultar
disponibilidad

G9F01004
P90/55

Base 90 mm
Altura 55 mm
150gr
1.200 uds/caja

Consultar
disponibilidad

Precio de manipulación
por empaquetado de moldes

22,68€/Millar



G9F01003
P110

Base 110 mm
Altura 85 mm
300gr
2.400 uds/caja

G9F01003P
50 uds/paq

G9F01005
P134

Base 134 mm
Altura 95 mm
500gr
2.400 uds/caja

G9F01055P
50 uds/paq

G9F01007
P155

Base 155 mm
Altura 106 mm
750gr
1.200 uds/caja

G9F01007P
50 uds/paq

G9F01023
P170/R

Base 170 mm
Altura 110 mm
900gr
1.200 uds/caja

G9F01023P
50 uds/paq



Caja Kraft Panettone

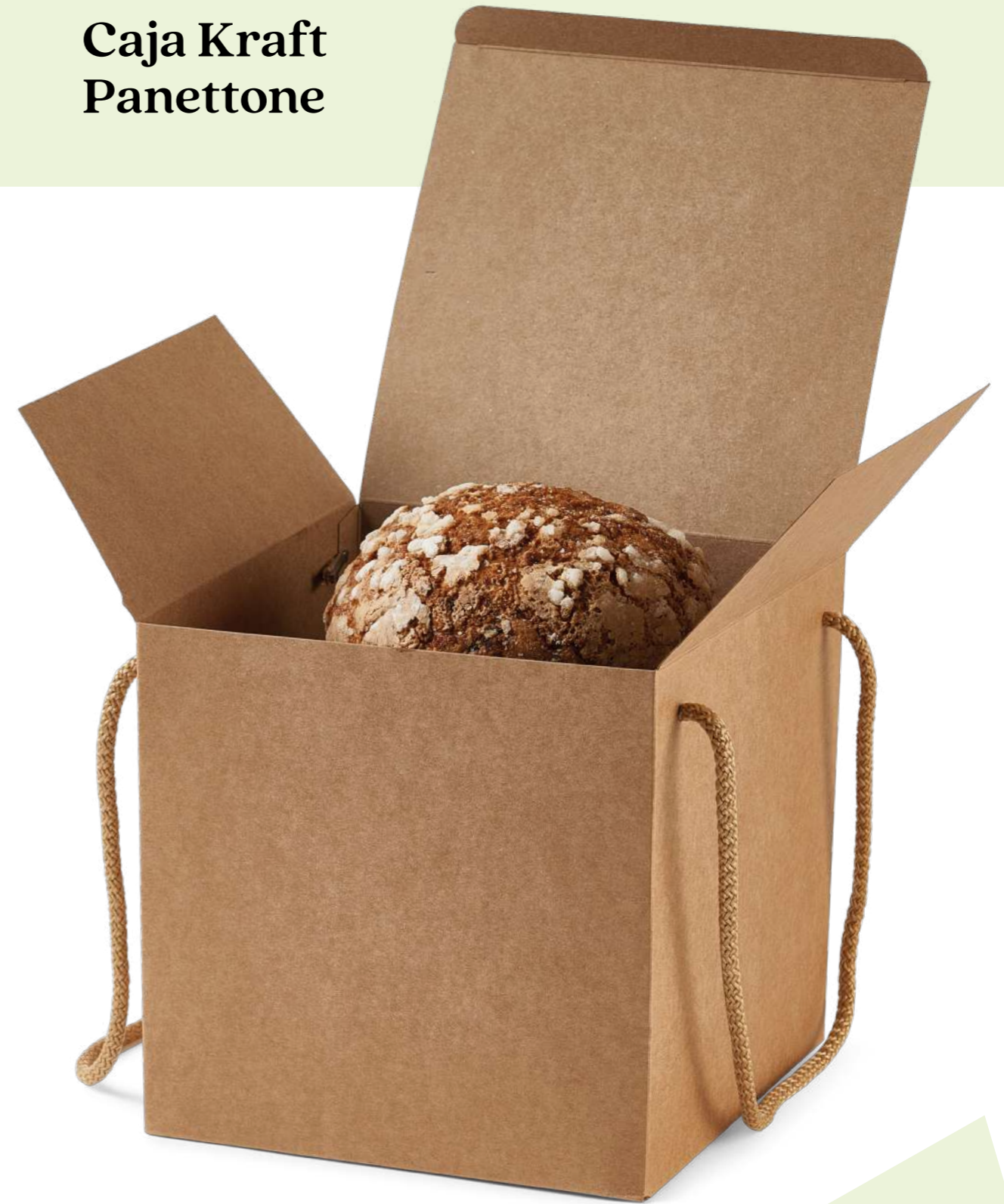

Bolsas Moplefan sin base



V9M42KR15
Cierre fibra kraft
150mm
4.000 uds/caja

Las bolsas Moplefan son de polipropileno. Están fabricadas con materiales aptos para el contacto directo con alimentos. ¡Calidad y seguridad!

<p>V9R11001 Bolsa Moplefan N°1 Base 270 mm Altura 330 mm Compatible con P110 y P134 3.800 uds/caja</p>	<p>V9R11002 Bolsa Moplefan N°2 Base 320 mm Altura 380 mm Compatible con P155 2.200 uds/caja</p>	<p>V9R11003 Bolsa Moplefan N°3 Base 350 mm Altura 430 mm Compatible con P170/R 1.600 uds/caja</p>	<p>V9R11004 Bolsa Moplefan N°4 Base 400 mm Altura 480 mm Compatible con M275 1.200 uds/caja</p>	<p>V9R11005 Bolsa Moplefan N°5 Base 500 mm Altura 550 mm Compatible con M300 y M310 1.200 uds/caja</p>
<p>V9R11001P 200 uds/paq</p>	<p>V9R11002P 200 uds/paq</p>	<p>V9R11003P 200 uds/paq</p>	<p>V9R11004P 200 uds/paq</p>	<p>V9R11005P 200 uds/paq</p>

AD185x185
Caja Panettone cuadrada Kraft
Base 185 mm
Altura 185 mm
100 uds/caja

AD215x215
Caja Panettone cuadrada Kraft
Base 215 mm
Altura 215 mm
100 uds/caja



LIAC23
Cuerda para caja Kraft
200 uds/caja

Cada 100 cajas de Panettone se han de sumar 200 cuerdas



Cajas baul panettone

Posibilidad de personalización a partir de 25 uds (1 caja)
Coste cliché 90,00€
Impresión a 1 tinta

ACADEMY BOX Baja

- V9M70438 ● V9M70434
- V9M70432 ● V9M70433

Anónimo
Incluye Tapa y cuerdas
Base 260 mm / Altura 180 mm
25 uds/caja

ACADEMY BOX Alta

- V9M70439 ● V9M70437
- V9M70435 ● V9M70436

Anónimo
Incluye Tapa y cuerdas
Base 220 mm / Altura 210 mm
25 uds/caja



Bolsa sacchetto protege aromas

Adecuado para frigorífico y congelador.
Estudiado para mejorar la vida útil de los alimentos frescos de manera natural.

NOVEDAD



Idea brill 1

36x16x42 cm
200 uds/caja

| Vídeos de sus diferentes usos:

[Vídeo 1](#)

[Vídeo 2](#)

Idea brill 2

45x18x41 cm
200 uds/caja

2.

Mangas pasteleras

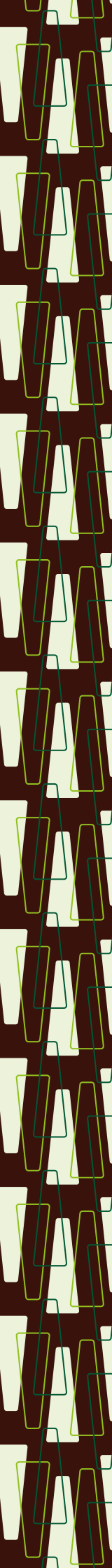

Mangas pasteleras Masterline

OneWay Masterline tiene una parte transparente para una buena visibilidad, mientras los laterales y la punta de la manga están coloreados bajo las pautas HACCP. Lo mejor de dos mundos en uno.



Masterline S

● **OW13101**
Base 360 mm
Altura 200 mm
100 uds/rollo
4 rollos/caja

Masterline M

● **OW13102**
● **OW12102**
Base 460 mm
Altura 260 mm
100 uds/rollo
4 rollos/caja

Masterline L

● **OW13103**
● **OW12103**
Base 530 mm
Altura 280 mm
100 uds/rollo
4 rollos/caja

Masterline XL

● **OW13104**
● **OW12104**
Base 590 mm
Altura 280 mm
100 uds/rollo
4 rollos/caja

Masterline XXL

● **OW12105**
Base 680 mm
Altura 280 mm
74 uds/rollo
4 rollos/caja

● **OW16104**
74 uds/rollo
4 rollos/caja

Manga Biobiobased Comfort Green

La manga Biobased Comfort Green tiene las mismas características que las mangas Comfort, pero con la diferencia de que esta está producida en un 80% de material plástico innovador, elaborado con azúcar de caña.

A diferencia de destilaciones de petróleo, este material no deja huellas ecológicas, con lo cual se trata de una manga biodegradable, que gracias al uso de azúcar de caña la emisión de CO2 está reducida considerablemente sin comprometer la calidad del producto.

Conclusión; Biobased Comfort Green es 100% reciclable.



● **OW3202**
Comfort Green
Bio Based M

VERDE
Base 460 mm
Altura 260 mm
100 uds/rollo
10 rollos/caja

● **OW3203**
Comfort Green
Bio Based L

VERDE
Base 530 mm
Altura 280 mm
100 uds/rollo
10 rollos/caja

Manga decoración Sweetliner



Manga específica para escribir y decorar

- Ayuda en la precisión de la escritura
- Permite rellenar antes de usar, reservar en nevera y calentar en el microondas o baño maría antes de ser utilizada.
- La boquilla tiene una apertura de 0,8 mm y la manga mide 210x210 mm

OW3111
SweetLiner

TRANSPARENTE
Base 210 mm
Altura 120 mm
50 uds/rollo + 50 boquillas
10 uds/caja



Mangas un solo rollo para lineal



OW3006
Comfort Green para lineal L

VERDE
530x280mm
12 mangas/rollo
1 rollo/estuche
12 estuches/caja



OW3115
Comfort Clear para lineal

TRANSPARENTE
410x210mm
20 mangas/rollo
1 rollo/estuche
12 estuches/caja



OW8017
Comfort Pink
Expositor Expendedor

ROSA
300x170mm
10 mangas/rollo
24 rollo/estuche
6 dispensadores/caja



OW3017
Comfort Green
Expositor Expendedor

VERDE
300x170mm
10 mangas/rollo
24 rollo/estuche
6 dispensadores/caja



OW3117
Comfort Clear
Expositor Expendedor

TRANSPARENTE
300x170mm
10 mangas/rollo
24 rollo/estuche
6 dispensadores/caja

3.

Cápsulas

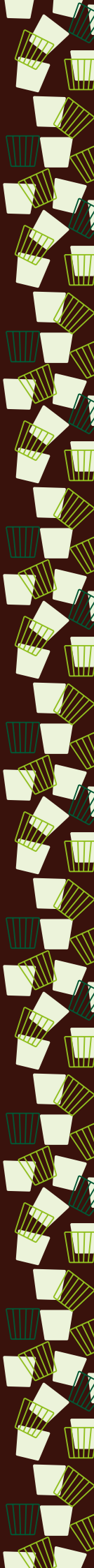

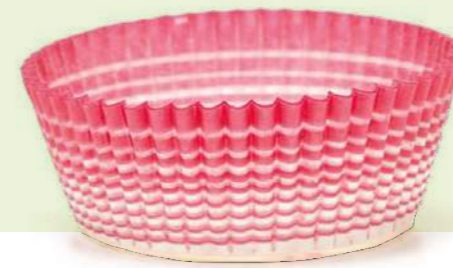

Cápsulas redondas

Anónimas y personalizadas
10 paq. de 2.000 uds



Impresión cápsulas
45,00€/Cliché



REF	MODELO	Base x Altura
V9I06035	130/40 F ROTT	50 x 40 mm
V9I04056	4/5 ROTT	40 x 18,5 mm
V9I04045	1/2 ROTT	24 x 14 mm
V9I04036	3/4 ROTT	35 x 16 mm
V9I04025	4/6 ROTT	45 x 15 mm
V9I04050	5/6 ROTT	44 x 19,5 mm
V9I04033	7/8 ROTT	53 x 28 mm
V9I04026	3/A ROTT	36 x 10,5 mm
V9I04027	6/A ROTT	40 x 25 mm
V9I04032	7/A ROTT	50 x 35 mm
V9I04053	9/A ROTT	70 x 10 mm
V9I04001	1 ROTT	19 x 16,5 mm
V9I04002	2 ROTT	24 x 16,5 mm
V9I04003	3 ROTT	31 x 18 mm
V9I04004	4 ROTT	35 x 21 mm
V9I04005	5 ROTT	40 x 21,5 mm
V9I04006	6 ROTT	44 x 23 mm
V9I04007	7 ROTT	50 x 25 mm
V9I04008	8 ROTT	58 x 27 mm
V9I04009	9 ROTT	69 x 24 mm

REF	MODELO	Base x Altura
V9I04030	109 ROTT	47 x 31 mm
V9I04018	111 ROTT	78 x 23,5 mm
V9I04014	120 ROTT	58 x 31 mm
V9I04031	130 ROTT	68 x 31 mm
V9I04011	140 ROTT	57 x 42 mm
V9I04054	2BIS ROTT	24 x 19,5 mm
V9I04052	T/V ROTT	58 x 21 mm
V9I04044	10BIS ROTT	53 x 32,5 mm
V9I04037	1202 ROTT	35 x 13 mm
V9I03010	1203 F ROTT	40 x 14 mm
V9I04038	1204 F ROTT	45 x 17 mm
V9I04059	1205 F ROTT	50 x 20 mm
V9I04012	1209 F ROTT	89 x 30 mm
V9I04039	2 F ROTT	21 x 16 mm
V9I04040	3 F ROTT	23 x 17 mm
V9I04041	4 F ROTT	26 x 18 mm
V9I05057	7 F ROTT	35 x 24 mm
V9I07058	8 F ROTT	40 x 25 mm
V9I04042	9 F ROTT	44 x 27 mm
V9I04043	101/D F ROTT	101 x 22 mm
V9I04047	94X19 F ROTT	94 x 19 mm

Cápsulas barqueta

Anónimas y personalizadas
10 paq. de 2.000 uds



REF	MODELO	Base x Altura
V9I04022	02 BARQ	24 x 17/27 mm
V9I04023	06 BARQ	45 x 16,5/32 mm

Impresión cápsulas
45,00€/Cliché

Cápsulas ovaladas y cuadradas

Anónimas y personalizadas
10 paq. de 2.000 uds

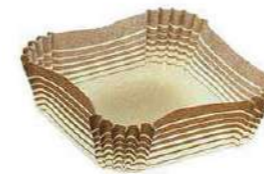
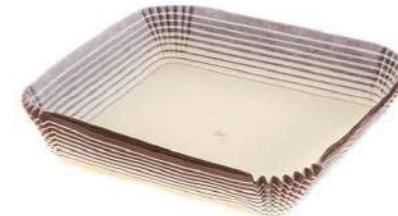
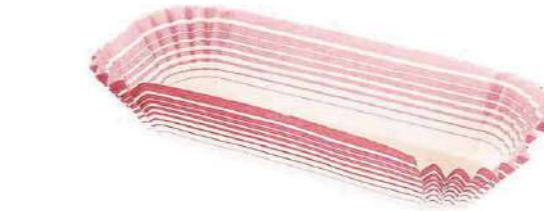

Impresión cápsulas
45,00€/Cliché

REF	MODELO	Base x Altura
V9I24006	8 OV	24x44 mm x 15 mm
V9I24001	9 OV	26x56 mm x 17 mm
V9I24002	10 OV	26x56 mm x 18,5 mm
V9I24003	11 OV	28x62 mm x 23 mm
V9I24004	12 OV	25x76 mm x 20,5 mm
V9I24005	13 OV	28x78 mm x 24,5 mm
V9I24007	14 OV	28x106 mm x 28 mm
V9I24008	15 OV	34x136 mm x 26,5 mm
V9I24016	80 OV	40x15 mm x 15 mm
V9I24017	81 OV	60x17 mm x 15 mm
V9I24013	86 OV	83x33 mm x 22 mm
V9I24011	88 OV	40x105 mm x 25 mm
V9I04028	1-Q	36x36 mm x 17 mm
V9I04029	2-Q	96x96 mm x 26 mm

Cápsulas rectangulares

Anónimas y personalizadas
10 paq. de 2.000 uds

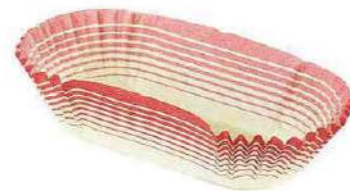

REF	MODELO	Base x Altura
V9I44001	21 RECT	31x87 mm x 21,5 mm
V9I44002	22 RECT	36x76 mm x 33 mm
V9I44003	23 RECT	35x93 mm x 25 mm
V9I44004	24 RECT	35x93 mm x 31 mm

Cápsulas Calypso

Base 53 mm
Altura 32 mm
10.000 uds/caja
10 paq. de 1.000 uds

Violeta ● N789070
Fucsia ● N790070
Amarillo ● N791070
Naranja ● N792070

Pistacho ● N793070
Turquesa ● N794070
Marrón ● N682979
Negro ● N684098



Cápsulas personalizadas



Redondas

FONDO NEGRO+DORADO/PLATA:

10.000 uds/caja
10 paq. de 1.000 uds

*Personalización en PLATA/ DORADO

Plazo de entrega 60 días desde la confirmación del diseño.

*Para cantidades mayores pedir presupuesto.

*Se ruega pidan confirmación de disponibilidad ante previo compromiso de sus clientes.

*Colores impresión: ROSA, AMARILLO, NARANJA, VERDE, AZUL Y VIOLETA.

CANTIDAD MÍNIMA PARA PERSONALIZAR: 10.000 UNIDADES

REF	MODELO	Base x Altura
NK500003	3	23 mm x 17 mm
NK500004	4	25 mm x 18 mm
NK500005	5	28 mm x 20 mm
NK500006	6	33 mm x 20 mm
NK500007	7	35 mm x 23 mm
NK500008	8	40 mm x 25 mm
NK500009	9	43 mm x 27 mm
NK500010	10	48 mm x 30 mm
NK500070	10BIS	53 mm x 32 mm
NK500201	1201	60 mm x 25 mm
NK500200	1201 F70	70 mm x 20 mm
NK500202	1202	35 mm x 13 mm
NK500203	1203	40 mm x 15 mm
NK500204	1204	45 mm x 18 mm
NK500205	1205	50 mm x 20 mm
NK500207	1207	70 mm x 30 mm
NK500208	1208	80 mm x 30 mm
NK500309	9020	90 mm x 20 mm
NK500209	1209	89 mm x 20 mm

FONDO NEGRO+DORADO/PLATA:

10.000 uds/caja
10 paq. de 1.000 uds

REF	MODELO	Base x Altura
NK500090	80BIS	15x20 mm x 15 mm
NK500081	81	60x17 mm x 15 mm
NK500091	81BIS	67x23 mm x 16 mm
NK500082	82	72x28 mm x 20 mm
NK500085	85	80x47 mm x 18 mm
NK500086	86	83x33 mm x 22 mm
NK500087	87	100x50 mm x 20 mm
NK500088	88	100x50 mm x 25 mm
NK500310	90	136x34 mm x 26,5 mm

Ovaladas



FONDO NEGRO + UN COLOR:

10.000 uds/caja
10 paq. de 1.000 uds

- Verde ● NK513
- Rosa ● NK510
- Naranja ● NK512
- Violeta ● NK515
- Azul ● NK514
- Amarillo ● NK511



Redondas

REF	MODELO	Base x Altura
003	3	23 mm x 17 mm
004	4	25 mm x 18 mm
005	5	28 mm x 20 mm
006	6	33 mm x 20 mm
007	7	35 mm x 23 mm
008	8	40 mm x 25 mm
009	9	43 mm x 27 mm
010	10	48 mm x 30 mm
070	10BIS	53 mm x 32 mm
201	1201	60 mm x 25 mm
200	1201F70	70 mm x 25 mm
202	1202	35 mm x 13 mm
203	1203	40 mm x 15 mm
204	1204	45 mm x 18 mm
205	1205	50 mm x 20 mm
207	1207	70 mm x 30 mm
208	1208	80 mm x 30 mm
309	9020	89 mm x 20 mm

Ovaladas

REF	MODELO	Base x Altura
090	80BIS	50x20 mm x 15 mm
081	81	60x17 mm x 16 mm
091	81BIS	67x23 mm x 16 mm
082	82	72x28 mm x 20 mm
085	85	80x47 mm x 18 mm
086	86	83x33 mm x 22 mm
087	87	100x50 mm x 20 mm
088	88	105x40 mm x 25 mm
310	90	136x34 mm x 26,5 mm



Capsulas Calypso papel Kraft

10 paq. de 1.000 uds

Redondas

REF	MODELO	Base x Altura
N684801	3	23 mm x 17 mm
N684802	4	25 mm x 18 mm
N684803	5	28 mm x 20 mm
N684804	6	33 mm x 20 mm
N684805	7	35 mm x 23 mm
N684806	8	40 mm x 25 mm
N684807	9	43 mm x 27 mm
N684808	10	48 mm x 30 mm
N684809	10BIS	53 mm x 32 mm
N684810	1201	60 mm x 25 mm
N684811	1201 F70	70 mm x 20 mm
N684812	1202	35 mm x 13 mm
N684813	1203	40 mm x 15 mm
N684814	1204	45 mm x 18 mm
N684815	1205	50 mm x 20 mm
N684816	1207	70 mm x 30 mm
N684817	1208	80 mm x 30 mm
N684818	9020	90 mm x 20 mm
N684819	1209	89 mm x 30 mm

Cuadrada

REF	MODELO	Base x Altura
N684800	50	27x27 mm x 16 mm

Ovalada

REF	MODELO	Base x Altura
N684820	80BIS	50x20 mm x 15 mm
N684821	81	60x17 mm x 15 mm
N684822	81BIS	67x23 mm x 16 mm
N684823	82	72x28 mm x 20 mm
N684824	86	83x33 mm x 22 mm
N684825	87	100x50 mm x 20 mm
N684826	88	105x40 mm x 25 mm
N684827	90	136x34 mm x 26,5 mm



Cápsulas barqueta rectangular



G9F08183
E94x39
AMARILLA
Base 94x39 mm
Altura 20 mm
4.500 uds/caja



G9F08090
E107x20
AMARILLA
Base 107x43 mm
Altura 20 mm
2.000 uds/caja



G9F08360FC
PBA01/S
Ext. Marrón / Int. Blanco
Base 44 mm
Altura 32 mm
5.280 uds/caja

G9F08460
PBA2,5/S
Ext. Marrón / Int. Blanco
Base 75 mm
Altura 45,5 mm
800 uds/caja

G9F08246FC
PBA02/S
Ext. Marrón / Int. Blanco
Base 49 mm
Altura 36,5 mm
3.000 uds/caja

G9F08121
PBA03/S
Ext. Marrón / Int. Blanco
Base 87 mm
Altura 66 mm
500 uds/caja





Cápsulas PBA con bordes redondos

REF	MODELO	Base x Altura	Boca	Uds/caja
G9F08139	● PBA30 Marrón	30 mm x 28 mm	44 mm	10.000 uds
G9F08108	○ PBA30 Blanca	30 mm x 28 mm	44 mm	10.000 uds
G9F08054	● PBA64 Marrón	50 mm x 30 mm	60 mm	8.000 uds
G9F08554F7	○ PBA64 Blanca	50 mm x 30 mm	60 mm	8.000 uds
G9F08027	○ PBA65 Blanca	60 mm x 40 mm	79 mm	5.000 uds
G9F08036	○ PBA67 Blanca	48 mm x 35 mm	61 mm	5.000 uds
G9F08149	● PBA68 Marrón	50 mm x 35 mm	68 mm	7.500 uds
G9F08143	○ PBA68 Blanca	50 mm x 35 mm	68 mm	7.500 uds
G9F08039	○ PBA69 Blanca	50 mm x 35 mm	70 mm	5.000 uds
G9F08094	○ PBA75 Blanca	44 mm x 39 mm	55 mm	6.500 uds



Cápsulas redondas con borde redondeado



G9F08180
E66-40 BLANCA
Base 54 mm
Altura 40 mm
4.140 uds/caja



G9F08179
E66-40 MARRÓN
Base 54 mm
Altura 40 mm
4.140 uds/caja



G9F08220FC
E66-44 CBMM MARRÓN PLAST.
Base 54 mm
Altura 40 mm
3.360 uds/caja



N684387
E38-30 KRAFT
Base 38 mm
Altura 30 mm
4.400 uds/caja

N683460
E44-35 KRAFT
Base 44 mm
Altura 35 mm
2.000 uds/caja

N684389
E54-40 KRAFT
Base 54 mm
Altura 40 mm
3.800 uds/caja



Cápsulas para Minimuffin

N684534
E38-30
Blister Capsulas
50uds x 5 colores (250 uds/Blister)
10 Blisters/Caja
2.500 uds



N685010
Tapa transparente para cápsula E38-30
Diámetro 50 mm x 4 mm (Altura)
10.000 tapas/Caja

Cápsulas para Minimuffin por colores

- Fucsia** ● G9F08390
- Amarillo** ● G9F08391
- Rojo** ● G9F08389
- Pistacho** ● G9F08392
- Kraft** ● N684387 — 4.400 uds/caja

Base 38 mm
Altura 30 mm
7.425 uds/caja

Cápsulas Tulipcup

3.600 uds/caja:

REF	Color	Modelo
V9I60585CH	○ Blanca	110/35
V9I60546CH	● Marrón	110/35

2.00 uds/caja:

REF	Color	Modelo
V9I60630	● Roja	140/50
V9I60422	● Violeta	140/50
V9I60423	● Naranja	140/50
V9I60233CH	● Marrón	140/50
V9I60353CH	○ Blanca	140/50
V9I60351CH	● Amarilla	160/50
V9I60529CH	● Verde	160/50
V9I60296CH	● Negra	160/50
V9I60608CH	● Roja	160/50
V9I60311CH	● Violeta	160/50
V9I60298CH	● Naranja	160/50
V9I60214CH	● Marrón	160/50
V9I60215CH	○ Blanca	160/50
V9I60183CH	● Marrón	175/50
V9I60185CH	○ Blanca	175/50



Puedes solicitar información
para CÁPSULAS TULIPAS
IMPRESAS PERSONALIZADAS

Tuliptray: placa horneable y reutilizable

NOVEDAD

Placa para tulipas en un nuevo formato que facilita su transporte y asegura el producto. Ideal para elaborar tanto muffins dulces como salados e incluso combinarlos.

| Fácil, práctico y útil.

CEB025541
Placa para Tulipcups 110/35

Medidas: 185x120x55 mm
Capacidad: 6 TULIPAS
150 uds/caja



CEBTULIPTRAYNEW12D*
Placa 12/20 para Tulipcup doble cara

Medidas: 259x395x35 mm
50 uds/caja



Cara 1
Capacidad: 12 TULIPAS
175/50 - 160/50 - 140/50

Cara 2
Capacidad: 20 TULIPAS
110/35



CEBTULIPTRAYNEW6
Placa para Tulipcups
175/50 - 160/50 - 140/50

Medidas: 250x300x50 mm
Capacidad: 6 TULIPAS
100 uds/caja



CEBTULIPTRAY6CS
Placa para Savarina TEMMA 2x3

Medidas: 360x240x20 mm
50 uds/caja

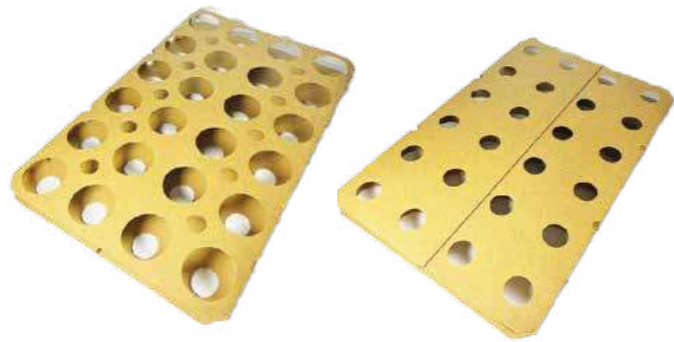

CEBTULIPTRAYNEW24
Placa para 24 Tulipcup 6x4 doble cara

Medidas: 595x395x35 mm
50 uds/caja

Cara 1
Capacidad: 12 TULIPAS
175/50 - 160/50 - 140/50

Cara 2
Capacidad: 20 TULIPAS
110/35

Cápsulas para muffins y Cupcakes en blisters:



BLISV9I60193
Blister Cápsulas Tulipcup 110/35 BLANCO

448 uds/paquete
16 uds/caja

BLISTULIPCUP11035M
Blister Cápsulas Tulipcup 110/35 MARRON

448 uds/paquete
16 uds/caja



Placas NTS para muffins



G9F12018
NTS-1

Cápsula: Base 40 mm / Altura 30 mm
Placa: Base 600 mm / Altura 400 mm
48 cápsulas/placa
100 uds/caja



G9F12002
NTS-2

Cápsula: Base 50 mm / Altura 40 mm
Placa: Base 500 mm / Altura 340 mm
24 cápsulas/placa
125 uds/caja



G9F12005
NTS-2 3x4

Cápsula: Base 37 mm / Altura 50 mm
Placa: Base 300 mm / Altura 200 mm
12 cápsulas/placa
250 uds/caja



BLISMUFFIN
Blister Cápsulas Tulipcup 160/50

ROJO, NEGRO, BLANCO, MARRÓN Y NARANJA
150 uds/blister
14 uds/caja



BLISMUFFIN2
Blister Cápsulas Tulipcup 160/50

ROJO, NARANJA, AMARILLO, VERDE Y LILA
150 uds/blister
14 uds/caja



G9F12008
NTS-4

Cápsula: Base 60 mm / Altura 40 mm
Placa: Base 600 mm / Altura 400 mm
24 cápsulas/placa
125 uds/caja



G9F12101
MINI NTS 3x2

Cápsula: Base 30 mm / Altura 25 mm
Placa: Base 212 mm / Altura 154 mm
6 cápsulas/placa
765 uds/caja

Consultar disponibilidad



G9F12103
MINI NTS 3x4

Cápsula: Base 30 mm / Altura 25 mm
Placa: Base 215 mm / Altura 162 mm
12 cápsulas/placa
960 uds/caja

Consultar disponibilidad

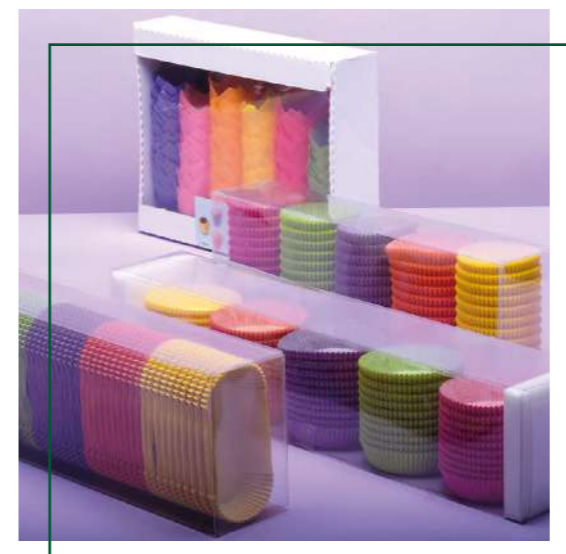

BLISCUPCAKETOPOS
Blister Cápsulas TOPOS

VERDE, ROJO, AMARILLO, AZUL Y ROSA

Cápsula:
Base 50 mm
Altura 40 mm
150 uds/paquete
14 uds/caja

Hasta finalizar existencias



N683598
Blister Cápsulas Colores 10BIS

ROSA, VERDE, LILA, NARANJA Y AMARILLO

Cápsula:
Base 53 mm
Altura 32,5 mm
1.000 uds/blister
6 uds/caja



N683910
Blister Capsulas Tulipcup 110/35
 LILA, ROSA, NARANJA,
 AMARILLO, KRAFT Y VERDE
 300 uds/paquete
 10 uds/caja



N683575
Tulipcup 140/50
 KRAFT
 200 uds/paquete
 10 uds/caja



Precio de manipulación por empaquetado de monoporciones
22,68€/Millar

Monoporciones

Moldes retractilados deben ser especificados en el pedido.

I PEDIDO MÍNIMO 1 CAJA POR REFERENCIA.

Para pedidos superiores de más de 15 cajas de una referencia rogamos consulte disponibilidad.



BLISG9F08180
Blister Capsulas E-66-40
 BLANCO
 Cápsula: 52x40 mm
 115 uds/blister
 14 uds/caja



BLISG9F08179
Blister Capsulas E-66-40 TWIN
 MARRÓN
 Cápsula: 52x40 mm
 115 uds/blister
 14 uds/caja



BLISG9F08220
Blister Capsulas E66-40 CBM
 MARRÓN
 Cápsula: 52x40 mm
 115 uds/blister
 14 uds/caja



TEM2682001
Mini Bolsas Cuadradas
 Portibelly (PY001) Kraft
 50x45xH50mm
 2.000 uds/caja

TEM2682001P
 50 uds/paq.



TEM2682102
Molde Cube Cup (CB12)
 Marrón
 60x60xH60mm
 1.000 uds/caja

TEM2682102P
 50 uds/paq.

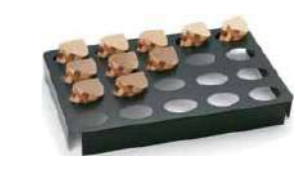

STP5X4
Soporte para Cápsulas Cónicas
 Formato Metálico Negro
 340x490xH60mm
 1 ud/caja



TEM2680012
Capsula Cónica (GS-12)
 Tonos marrones
 57xH89/122mm
 2.000 uds/caja

TEM2680012P
 100 uds/paq.



TEM2644501
Capsula Animales
(M451)

Colores Varios
59xH50mm
2.000 uds/caja

TEM2644501P
100 uds/paq



TEM4798802
Molde Pet
(MS8802)
Amarilla Topos
59xH50mm
2.000 uds/caja

TEM4798802P
100 uds/paq



TEM4798803
Molde Pet
(MS8803)
Verde Topos
59xH50mm
2.000 uds/caja

TEM4798803P
100 uds/paq



TEM4798801
Pet Muffin Cup
(MS8801)
Roja Topos
59xH50mm
2.000 uds/caja

TEM4798801P
100 uds/paq



TEM4798804
Pet Muffin Cup
(MS8804)
Flores Rojas
59xH50mm
2.000 uds/caja

TEM4798804P
100 uds/paq



TEM3800070
Bandeja Nature
(BT301) Kraft
65x65xH25mm
1.000 uds/caja

TEM3800070P
50 uds/paq



TEM4798805
Pet Muffin Cup
(MS8805)
Flores Naranja
59xH50mm
2.000 uds/caja

TEM4798805P
100 uds/paq



TEM4798806
Pet Muffin Cup
(MS8806)
Flores Lila
59xH50mm
2.000 uds/caja

TEM4798806P
100 uds/paq



TEM2640803
Capsula boca oblicua
(TP14)
Dorada
43xH35/50mm
2.000 uds/caja

TEM2640803P
50 uds/paq



TEM2640802
Capsula boca oblicua
(TP13)
Plateada
43xH35/50mm
2.000 uds/caja

TEM2640802P
50 uds/paq



TEM3800321
Plum Cake Mini (BT31)
Kraft
30x85xH35mm
2.000 uds/caja

TEM3800321P
50 uds/paq



TEM2640515
Baking Cup Trigo
(M521)
Marrón
65xH35mm
2.400 uds/caja

TEM2640515P
100 uds/paq



TEM3804601
Modern Cube
Nouveau
(WT41)
Varios tonos marron
49x49xH20mm
3.000 uds/caja

TEM3804601P
50 uds/paq



TEM2647501
Refined Cup
Pequeño
(RK71)
Plateado
55xH40mm
1.000 uds/caja

TEM2647501P
100 uds/paq



TEM2647512
Refined Cup
Rayas
(RK92)
Plateado
58xH80mm
1.000 uds/caja

TEM2647512P
100 uds/paq

4.



Bolsas

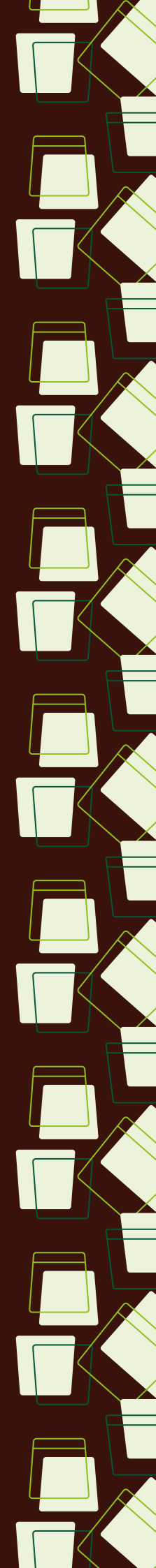



Bolsa para pan Eco friendly

Gracias a su recubrimiento interior (PE Coating) permite alargar la vida del producto, sustituyendo a la bolsa actual de plástico y ofreciendo un envase más amable con el medio ambiente.

*PAPEL KRAFT 40gsm + 10 gsm PE COATING

*VENTANA 8,5Cms - OPP μ SIN PERFORAR

*Posibilidad de personalización a partir de 25.000 uds

WV1006986

Bolsa para PAN

PAPEL KRAFT + VENTANA
14x9x52 cm
500 uds/caja



Bolsa SOS con base transparente y con fuelle



Bolsa OPP
100 uds/paq

REF	Medidas	Uds/caja
NV6040X170	60+40 x 170 mm	5.000
NV6050x200	60+50 x 200 mm	4.000
NV6040x220	60+40 x 220 mm	4.000
NV7050X210	70+50 x 210 mm	4.000
NV8040X240	80+40 x 240 mm	2.500
NV8050X240	80+50 x 240 mm	2.500
NV8050X280	80+50 x 280 mm	2.500
NV9050X250	90+50 x 250 mm	2.200
NV9060X280	90+60 x 280 mm	2.200
NV10060X300	100+60 x 300 mm	2.000
NV10060X320	100+60 x 320 mm	2.000
NV11060X340	110+60 x 340 mm	1.700
NV12070X370	120+70 x 370 mm	1.500
NV13080X370	130+80 x 370 mm	1.000
NV14080X360	140+80 x 360 mm	1.500
NV14090X360	140+90 x 360 mm	1.000
NV16090X360	160+90 x 360 mm	1.200

Bolsa con base transparente y sin fuelle

(Polipropileno) Sacs Ecornes sin fondo cartón

Sacs Ecornes

100 uds/paq - 2.000 uds/caja

REF	Medidas
AB81000	95 mm x 165 mm
AB81005	100 mm x 190 mm
AB81010	115 mm x 210 mm
AB81015	120 mm x 225 mm
AB81020	130 mm x 240 mm
AB81025	145 mm x 225 mm
AB81030	160 mm x 250 mm



Bolsa sin base y sin fuelle



Sachet Plat Polipropileno

En OPPC35
100 uds/paq - 2.000 uds/caja

REF	Medidas
AB91020	60 mm x 120 mm
AB91025	70 mm x 130 mm
AB91030	80 mm x 160 mm
AB91035	90 mm x 180 mm
AB91040	100 mm x 200 mm
AB91045	110 mm x 220 mm
AB91050	120 mm x 240 mm
AB91055	140 mm x 250 mm

Bolsa con base cartón plata

Base cartón

*Pedido mínimo 1 caja
*Para personalizar consultar precios.

100 uds/paq - 1.000 uds/caja

REF	Medidas
AB93107	90 mm x 160 mm
AB93100	200 mm x 180 mm
AB93101	100 mm x 220 mm
AB93102	120 mm x 275 mm
AB93103	140 mm x 305 mm

500 uds/caja

REF	Medidas
AB93104	170 mm x 320 mm
AB93105	210 mm x 385 mm
AB93108	250 mm x 375 mm



Bolsa SOS sin base y con fuelle

Bolsa OPP sin base

100 uds/paq

REF	Medidas	Uds/caja
NV6030X210SB	60+30 x 210 mm	1.500
NV6050X200SB	60+50 x 200 mm	4.000
NV8050X240SB	80+50 x 240 mm	2.500
NV10060X330SB	100+60 x 330 mm	1.500
NV12070X370SB	120+70 x 370 mm	1.000
NV14080X360SB	140+80 x 360 mm	1.500



Bolsa sin base y sin fuelle compostable Home Compost

Sachet Plat Celofan

100 uds/paq - 2.000 uds/caja

REF	Medidas
AB98618	60 mm x 115 mm
AB98619	70 mm x 135 mm
AB98620	80 mm x 160 mm
AB98621	95 mm x 180 mm
AB98622	100 mm x 220 mm
AB98623	110 mm x 220 mm

1.000 uds/caja

REF	Medidas
AB98624	120 mm x 240 mm
AB98625	140 mm x 250 mm
AB98626	155 mm x 270 mm
AB98627	160 mm x 300 mm

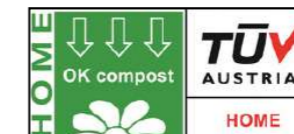

Bolsa SOS con base transparente y fuelle: Personalizadas

*Coste Cliché 80/100 Euros por color
Tolerancia +/- 1.000 bolsas



*ver colores en pantonera real

Bolsa polipropileno modelo Yute Kraft



Yute KRAFT

100 uds/paq - 1.000 uds/caja

REF	Medidas
AB98281	100 mm x 220 mm
AB98282	140 mm x 305 mm
AB98283	120 mm x 275 mm

Pedido mínimo 1 caja: 1.000 uds (estuches de 100 bolsas).

*Para personalizar consultar precios

Bolsa polipropileno modelo lingote de oro

Lingote Oro Metalizada

100 uds/paq - 1.000 uds/caja



REF	Medidas
AB98011	100 mm x 220 mm
AB98013	140 mm x 305 mm
AB98012	120 mm x 275 mm

Pedido mínimo 1 caja: 1.000 uds (estuches de 100 bolsas).

*Para personalizar consultar precios



Bolsas Navidad

Pedido mínimo 1 caja: 1.000 uds
(estuches de 50 bolsas).

*Para personalizar consultar precios.

Bolsa papel + polipropileno

Kraft Navidad

50 uds/paq - 1.000 uds/caja



REF	Medidas
AB99740	70+40 mm x 200 mm
AB99741	85+50 mm x 240 mm

Bolsa Reno

Modelo Reno

100 uds/paq - 1.000 uds/caja



REF	Medidas
AB98811	100 mm x 220 mm
AB98812	120 mm x 275 mm
AB98813	140 mm x 305 mm

Bolsa Galletas

Modelo Galletas

100 uds/paq - 1.000 uds/caja

REF	Medidas
AB99801	100 mm x 220 mm
AB99802	120 mm x 275 mm
AB99803	140 mm x 305 mm



Bolsa polipropileno

Modelo Yute Chocolate

100 uds/paq - 1.000 uds/caja

REF	Medidas
AB98601	100 mm x 220 mm
AB98602	120 mm x 275 mm
AB98603	140 mm x 305 mm

Pedido mínimo 1 caja: 1.000 uds (estuches de 100 bolsas).
*Para personalizar consultar precios.



Modelo SOS Toile Yute

50 uds/paq - 1.000 uds/caja

REF	Medidas
AB98950	80+40 mm x 200 mm
AB98951	90+45 mm x 240 mm

Pedido mínimo 1 caja: 1.000 uds (estuches de 50 bolsas).
*Para personalizar consultar precios.



5.

Cartonaje

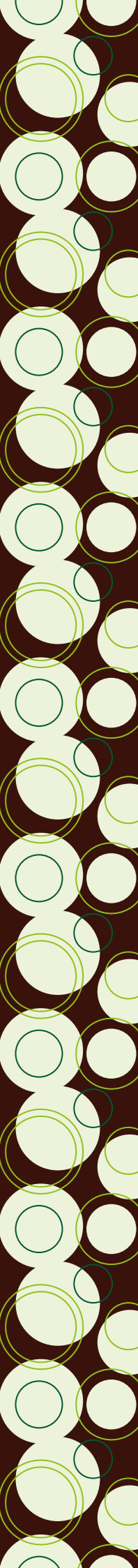



Serie apolo/rodales anónimos/oro

UNA SOLA PIEZA DE DISCO DE ORO

Los materiales utilizados son totalmente alimentarios, reciclados y reciclables.

*Son resistentes a la congelación y a la humedad.

*No se deforma.

*Se puede personalizar en pequeñas cantidades (mínimo 500 unidades).

*Se puede personalizar en relieve oro y colores.

*Consultar disponibilidad de colores.



Posibilidad de personalización con el logo. Consultar tarifa.



100 uds/caja:

REF	MODELO	Exterior	Interior
V9L39001	Disco Apolo 1	180 mm	140 mm
V9L39002	Disco Apolo 2	200 mm	160 mm
V9L39003	Disco Apolo 3	220 mm	180 mm
V9L39004	Disco Apolo 4	250 mm	110 mm
V9L39005	Disco Apolo 5	280 mm	240 mm
V9L39006	Disco Apolo 6	300 mm	260 mm
V9L39007	Disco Apolo 7	330 mm	290 mm
V9L39008	Disco Apolo 8	350 mm	310 mm
V9L39009	Disco Apolo 9	380 mm	340 mm



Serie apolo/rectangulares anónimos/oro

Posibilidad de personalización con el logo. Consultar tarifa.

Brazo anónimo/oro

Serie Apolo Apolino oro



V9L39020
Disco Apolo
Diámetro 100 mm
APOLINO
900 uds/caja



Bandeja dorada OY



V9L23100
1 OY
165x120mm(ext.)
400 uds/caja

V9L23101
2 OY
200x145mm(ext.)
300 uds/caja

V9L23102
3 OY
250x175mm(ext.)
300 uds/caja

V9L23103
4 OY
280x200mm(ext.)
200 uds/caja

V9L23104
5 OY
300x220mm(ext.)
200 uds/caja

V9L24100
50ud/paq

V9L24101
50ud/paq

V9L24102
50ud/paq

V9L24103
50ud/paq

V9L24104
50ud/paq

100 uds/caja:

REF	MODELO	Exterior	Interior
V9L39011	Apolo Rectangular 11	200 mm x 300 mm	160 mm x 260 mm
V9L39018	Apolo Rectangular 18	240 mm x 300 mm	210 mm x 270 mm
V9L39012	Apolo Rectangular 12	250 mm x 350 mm	210 mm x 310 mm
V9L39013	Apolo Rectangular 13	260 mm x 360 mm	300 mm x 400 mm

100 uds/caja:

REF	MODELO	Exterior	Interior
V9L39015	Brazo Apolo 15	200 mm x 300 mm	160 mm x 260 mm
V9L39010	Brazo Apolo 10	240 mm x 300 mm	210 mm x 270 mm

V9L23105
6 OY

335x235mm(ext.)
200 uds/caja

V9L24105
50ud/paq

V9L23106
7 OY

365x270mm(ext.)
100 uds/caja

V9L24106
50ud/paq

V9L23107
8 OY

385x300mm(ext.)
80 uds/caja

V9L24107
40ud/paq

V9L23058
9 OY

465x340mm(ext.)
75 uds/caja

V9L24058
25ud/paq

V9L23059
10 OY

510x370mm(ext.)
60 uds/caja

V9L24059
30ud/paq



Tapa para bandeja dorada OY "Cupoletta"



V9L23500
Cupoletta para BANDEJA OY2

200x145x42,5mm
Modelo 2STER
100 uds/caja

V9L23502
Cupoletta para BANDEJA OY4

280x200x39,5mm
Modelo 4STER
100 uds/caja

V9L23501
Cupoletta para BANDEJA OY3

250x175x41,5mm
Modelo 3STER
100 uds/caja

V9L23503
Cupoletta para BANDEJA OY5

300x220x38,5mm
Modelo 5STER
100 uds/caja



Coste cliché
45€

Coste impresión
110€

Ala oro-negro

| *Pedido mínimo 1 palet por referencia.

2.400 gr/mq

Disco Ala

REF	Diámetro	Peso	Uds/paq.
CSQUICK18	180 mm	61,04 gr/mq	100 uds/paq.
CSQUICK20	200 mm	75,36 gr/mq	100 uds/paq.
CSQUICK22	220 mm	91,19 gr/mq	100 uds/paq.
CSQUICK24	240 mm	108,52 gr/mq	50 uds/paq.
CSQUICK26	260 mm	1270,36 gr/mq	50 uds/paq.
CSQUICK28	280 mm	147,71 gr/mq	50 uds/paq.
CSQUICK30	300 mm	169,56 gr/mq	50 uds/paq.
CSQUICK32	320 mm	192,92 gr/mq	50 uds/paq.
CSQUICK34	340 mm	217,79 gr/mq	50 uds/paq.
CSQUICK36	360 mm	244,17 gr/mq	25 uds/paq.
CSQUICK38	380 mm	272,05 gr/mq	25 uds/paq.
CSQUICK40	400 mm	301,44 gr/mq	20 uds/paq.



Posibilidad de personalización con el logo. Consultar tarifa.

Coste cliché
45€
Coste impresión
110€

Bandeja Ala

REF	Dimensiones	Uds/paq.
CSQUICK30X40	300 mm x 400 mm	30 uds/paq.
CSQUICK40X50	400 mm x 500 mm	15 uds/paq.
CSQUICK46X66	460 mm x 660 mm	15 uds/paq.



Disco oro/blanco

Posibilidad de personalizar.
Mínimo 500 discos

ORO/CARTON - 100 uds/caja

REF	Diámetro
CS002016	160 mm
CS002018	180 mm
CS002020	200 mm
CS002022	220 mm
CS002024	240 mm
CS002026	260 mm
CS002028	280 mm
CS002030	300 mm
CS002032	320 mm

ORO/CARTON - 50 uds/caja

REF	Diámetro
CS002034	340 mm



Coste cliché
45€

Coste impresión
60€

PLANCHA ORO/CARTON

N002140
Plancha Oro/Cartón

1050 g PLANCHA
400 mm x 600 mm
25 uds/paq

Disco oro/negro

Posibilidad de personalizar.
Mínimo 500 discos

100 uds/caja

Coste cliché
45,00€
Coste impresión
75,00€

REF	Diámetro
CS002314	140 mm
CS002316	160 mm
CS002318	180 mm
CS002320	200 mm
CS002322	220 mm
CS002324	240 mm

REF	Diámetro
CS002326	260 mm
CS002328	280 mm
CS002330	300 mm
CS002332	320 mm
CS002334	340 mm (50 uds/caja)
CS002340	400 mm (50 uds/caja)



Mini formato con pestaña

ORO/CARTON - 200 uds/caja



N002106
RECTANGULAR
95 mm x 56 mm



N002207
CUADRADO
70 mm x 70 mm



N002008
REDONDO
80 mm



ORO/NEGRO - 200 uds/caja

CS002306
RECTANGULAR
95 mm x 56 mm

CS002307
CUADRADO
70 mm x 70 mm

CS002308
REDONDO
80 mm

N002360
PLANCHA
ORO/NEGRO
400 mm x 600 mm
25 uds/caja

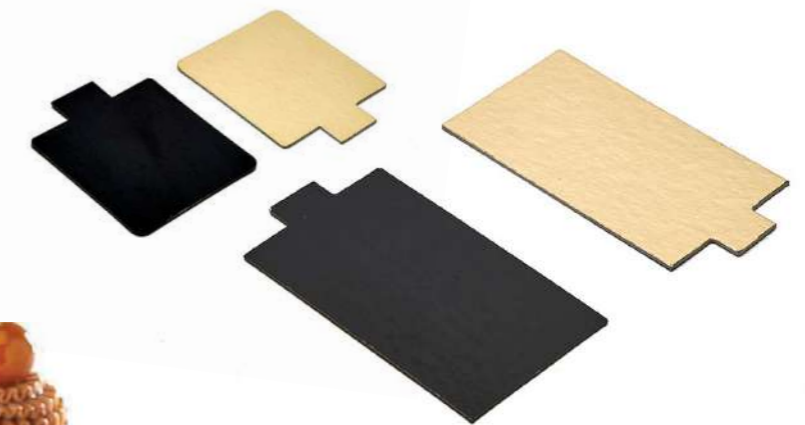

6.



Cajas

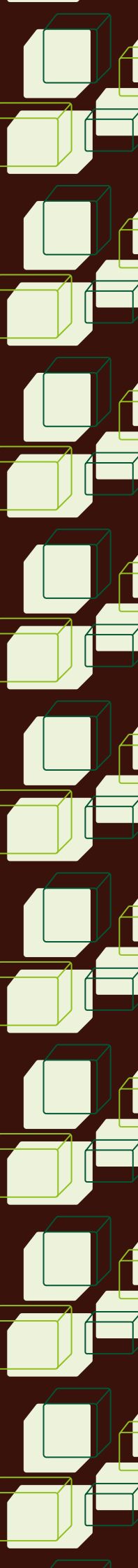

Caja standard Kraft

Los pedidos personalizados a dos caras tienen precios de impresión neto.

*Pedido mínimo de 500 uds.

*Para otras personalizaciones consultar.



Coste cliché
80.00€
Impresión
175€/millar



CAJA KRAFT CON ASA 100 uds/caja

REF	Medidas
GR62599	170 mm x 170 mm x H70 mm
GR62600	190 mm x 190 mm x H70 mm
GR62601	210 mm x 210 mm x H70 mm
GR62602	230 mm x 230 mm x H70 mm
GR62603	250 mm x 250 mm x H70 mm
GR62604	270 mm x 270 mm x H70 mm
GR62605	290 mm x 290 mm x H70 mm
GR62606	310 mm x 310 mm x H70 mm
GR62607	330 mm x 330 mm x H70 mm
GR62608	360 mm x 360 mm x H70 mm
GR62620	390 mm x 390 mm x H70 mm
GR62621	410 mm x 410 mm x H70 mm
GR62622	430 mm x 430 mm x H70 mm
GR62623	450 mm x 450 mm x H70 mm
GR62624	500 mm x 500 mm x H70 mm

(50 uds/caja)

CAJA KRAFT SIN ASA 50 uds/caja

REF	Medidas
GR62279	170 mm x 170 mm x H100 mm
GR62280	190 mm x 190 mm x H100 mm
GR62281	210 mm x 210 mm x H100 mm
GR62283	230 mm x 230 mm x H100 mm
GR62284	250 mm x 250 mm x H100 mm
GR62285	270 mm x 270 mm x H100 mm
GR62286	290 mm x 290 mm x H100 mm
GR62287	310 mm x 310 mm x H100 mm
GR62288	330 mm x 330 mm x H100 mm
GR62289	360 mm x 360 mm x H100 mm
GR62290	400 mm x 400 mm x H100 mm



Caja blanca Ramage

REF	Medidas
GR60201	190 mm x 190 mm x H70 mm
GR60202	210 mm x 210 mm x H70 mm
GR60203	230 mm x 230 mm x H70 mm
GR60204	250 mm x 250 mm x H70 mm
GR60205	270 mm x 270 mm x H70 mm
GR60206	290 mm x 290 mm x H70 mm
GR60207	310 mm x 310 mm x H70 mm
GR60208	330 mm x 330 mm x H70 mm
GR60209	360 mm x 360 mm x H70 mm
GR60211	390 mm x 390 mm x H70 mm
V9M62016	410 mm x 410 mm x H70 mm
GR60214	430 mm x 430 mm x H70 mm
V9M62018	450 mm x 450 mm x H70 mm
GR60216	500 mm x 500 mm x H70 mm

(50 uds/caja)

Los pedidos personalizados a dos caras tienen precios de impresión neto.

*Pedido mínimo de 500 uds.

*Para otras personalizaciones consultar.

100 uds/caja





Caja kraft para turrón

Modelo túnel

AD205X45X30

CAJA TURRÓN TÚNEL

205 mm x 45 mm x 30 mm
BASE KRAFT
100 uds/caja
100 uds/paq

AD206X47X25

TAPA CAJA TÚNEL

206 mm x 47 mm x 25 mm
PVC TRANSPARENTE
100 uds/caja
100 uds/paq

AD255X45X30

CAJA TURRÓN TÚNEL

255 mm x 45 mm x 30 mm
BASE KRAFT
100 uds/caja
100 uds/paq

AD256X47X25

TAPA CAJA TÚNEL

256 mm x 47 mm x 25 mm
PVC TRANSPARENTE
100 uds/caja
100 uds/paq

Modelo classic

AD205X90X30

CAJA TURRÓN CON VENTANA KRAFT

205 mm x 90 mm x 30 mm
100 uds/caja
100 uds/paq

AD255X90X30

CAJA TURRÓN CON VENTANA KRAFT

255 mm x 90 mm x 30 mm
100 uds/caja
100 uds/paq



Caja kraft para roscón

Modelo ventana



AD260X260X100

CAJA ROSCÓN CON VENTANA

260 mm x 260 mm x 80 mm
KRAFT
100 uds/caja
100 uds/paq

AD320X320X100

CAJA ROSCÓN CON VENTANA

320 mm x 320 mm x 80 mm
KRAFT
50 uds/caja
50 uds/paq

AD400X400X100

CAJA ROSCÓN CON VENTANA

400 mm x 400 mm x 80 mm
KRAFT
50 uds/caja
50 uds/paq

7.

Take Away

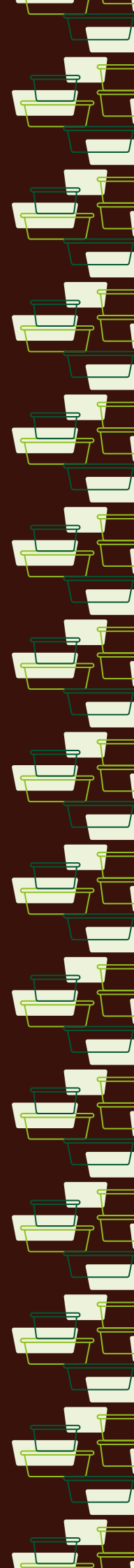



Fifty Fifty Glassine

REF	Modelo	Medidas	Uds /caja
WV1009987	S	150 x 65 x 130	1.000
WV1009989	M	180 x 70 x 130	1.000
WV1009985	L	210 x 75 x 130	1.000
WV1009991	XL	280 x 75 x 130	1.000
WV1009993	XXL	330 x 85 x 130	500



Bolsas Snack Bag

La Snack Bag es hermética, manejable y compacta para el viaje.

Su cliente aprecia consumo limpio:
¡Sin migas, ni manchas!

- Embalaje rápido
- Una ventana atractiva presenta su producto
- Impermeable a la grasa y con protección antigoteo
- Cierre autoadhesivo
- Ecológico: no hay más embalaje de lo necesario.
- Un Servicio rápido y cómodo para sus clientes



Fifty Fifty PET

REF	Modelo	Medidas	Uds /caja
WV1009986	S	150 x 65 x 130	1.000
WV1009988	M	180 x 70 x 130	1.000
WV1009976	L	210 x 75 x 130	1.000
WV1009990	XL	280 x 75 x 130	1.000
WV1009992	XXL	330 x 85 x 130	500



Pure Paper

REF	Modelo	Medidas	Uds /caja
WV1009994	S	150 x 85 x 165	1.000

Thermo

REF	Modelo	Medidas	Uds /caja
WV1009995	S	165 x 75 x 170	500
WV1009996	L	210 x 80 x 130	500





Pano Razor

REF	Modelo	Medidas	Uds/caja
WV1009997	PET	120 x 50 x 300	1.000
WV1009998	GLASSINE	120 x 50 x 300	1.000

Loc Bag

REF	Modelo	Medidas	Uds/caja
WV1009999	RAZOR	170 x 245	1.000
WV1010000	PIZZA	210 x 245	2.000



Wrap Bag

REF	Medidas	Uds/caja
WV1009419	400X120/260	1.400

Fingerfood Bag

REF	Medidas	Uds/caja
WV1009420	154/121X160	3.000

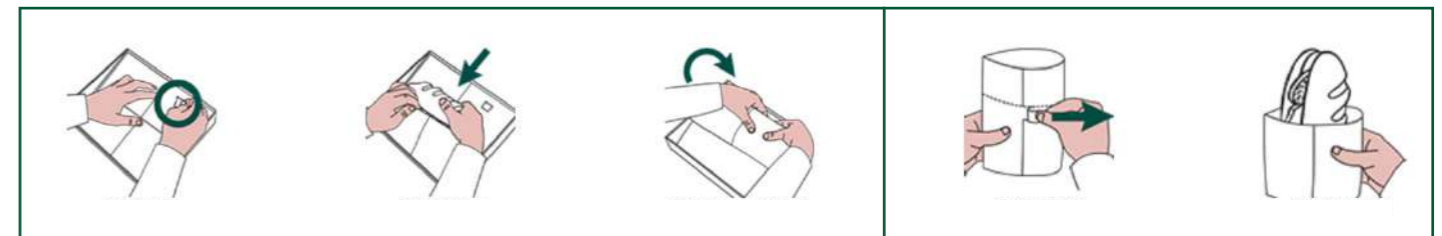

Vasos take away

Vasos para café con tapa



PACNIN-HC4KRAFT
Vaso Papel Standard

4oz/118ml
3.000 uds/caja

PACAC-HC6KRAFT
Vaso Papel Standard

6oz/177ml
1.000 uds/caja

PACNIN-HC8KRAFT
Vaso Papel Standard

8oz/236ml
2.400 uds/caja

PACAH-AL34R
Tapa Alta Blanca

4oz/118ml
1.000 uds/caja

PACAH-LMD6H
Tapa Alta Blanca

6oz/177ml
1.000 uds/caja

PACAH-LLMD82H
Tapa Alta Blanca

8oz/236ml
1.000 uds/caja

Bolsa para cubiertos

Cubiertos Higienicamente Envasados.

Asegura con ellos la máxima protección y seguridad, gracias a su cierre completo que evita la manipulación de terceros.



WV1007510
BOLSA PARA CUBIERTOS

100x260mm
KRAFT
2000 uds/caja



Cuberteria compostable

ENVASE DE FIBRA DE CAÑA DE AZÚCAR

PACKCUB001
Pack 3 cubiertos

(cuchara, tenedor y cuchillo 16mm)
+ servilleta blanca 330x330mm
300 x caja
Empaquetado en papel 100% compostable



PACJA-Y012
Cuchara Pulpa

3.000 uds/caja



PACJA-Y011
Tenedor Pulpa

3.000 uds/caja



PACJA-Y010
Cuchillo Pulpa

3.000 uds/caja

Cuchara Qwarzo | En papel 100% Compostable



Se trata de un producto hecho 100% de papel, que permite su aplicación para producto frío, sin perder su funcionalidad.

Su principal y único componente de papel no afecta en el sabor o uso de este, además de ser muy agradable al tacto.

ALC085/20
Cuchara QWARZO para helado en papel

Color: Blanca
Medida: 98mm
3.000 Uds. / Caja

ALC085002030
Cuchara QWARZO para helado en papel

Color: Blanca
Medida: 125mm
1.920 Uds. / Caja



Envase en papel para horno y microondas Modelo blanco

ENVASE DE CELULOSA + FILM PET.



Bandeja blanca

Stock habitual

REF	Modelo	Medidas mm	Uds /caja
SIS00004	350cc	170 x 127 x 45	840
SIS00012	400cc	134 x 134 x 35	880
SIS00060	592cc	187 x 136 x 33	680
SIS00015	600cc	184 x 134 x 35	600
SIS00035	670cc	184 x 134 x 40	480
SIS00038	900cc	212 x 142 x 45	690
SIS00054	1.340cc	229 x 191 x 45	400
SIS00030	1.680cc	261 x 191 x 45	300
SIS00024	3000cc	320 x 260 x 50	150

Bajo pedido

REF	Modelo	Medidas mm	Uds /caja
SIS00010	680cc	174 x 174 x 36,5	760
SIS00018	760cc	212 x 142 x 40	400
SIS00033	1.270cc	245 x 188 x 38	400



Gama Biopap



G9F25001
Bandeja Blanca 410cc
128x145x50mm
BLANCO LETRAS BIO
Compostable
320 uds/caja



G9F25002
Bandeja Blanca 625cc
143x165x45mm
BLANCO
Compostable
600 uds/caja



G9F25000
Bandeja Blanca 800cc
148x205x50mm
BLANCO
Compostable
500 uds/caja



G1E01007
160 mm ancho x 640 mm largo
TRANSPARENTE



8.

Papel de horno

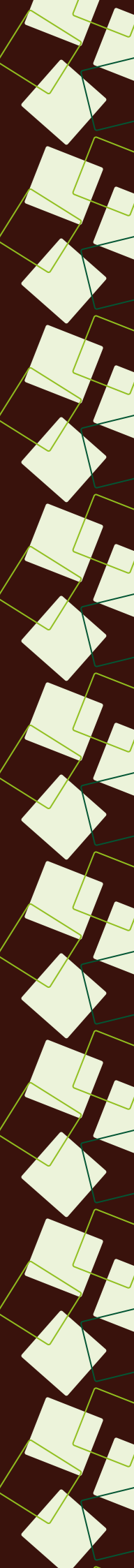

Papel de horno gama caja blanca

PDL60X40
CAJA BLANCA
39gr
60x40mm
500Hojas/Caja
100 Cajas/Palet

NP1140602
CAJA BLANCA
41gr
60x40mm
500Hojas/Caja
100 Cajas/Palet

NP608041
PAPEL KRAFT
41gr
60 mm x 80 mm
500 Hojas/Caja
52 Cajas/Palet

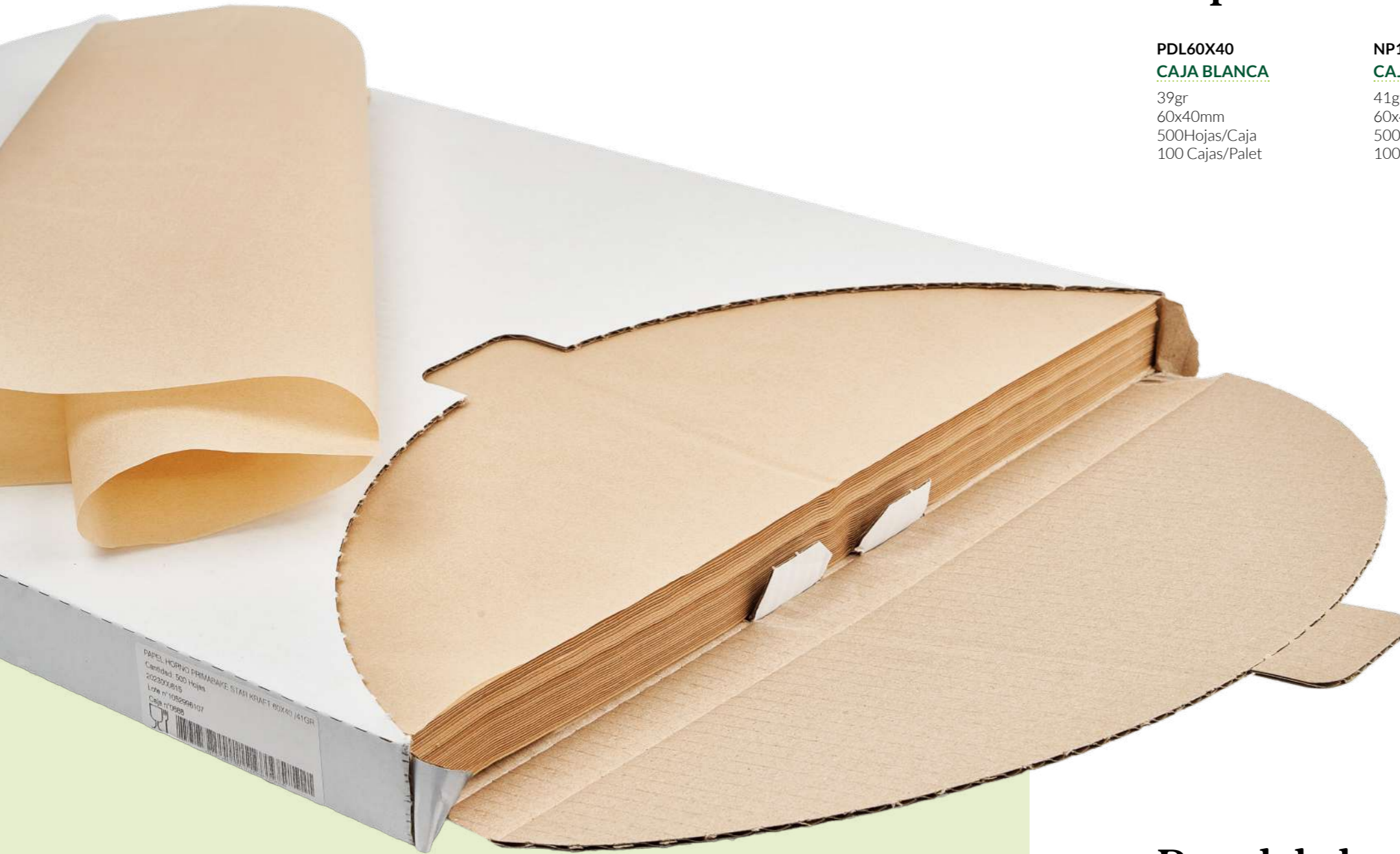

Papel de horno gama caja Green Bake



NP604041
CAJA GREENBAKE
41gr
600x400mm
500Hojas/Caja
100 Cajas/Palet

9.

Bolsas compostables





Bolsas compostables en bloc sin fuelle

13 Micras
50 pcs/block
50 block/caja
2.500 uds/caja

REF	Medidas cm	Peso Bolsa
AV00004	22x25+3	2,05 gr.
AV00005	22x35+3	2,78 gr.
AV00006	30x40+3	4,29 gr.
AV00007	35x45+3	5,59 gr.



Bolsas compostable en rollo sin fuelle

REF	Medidas cm	Peso Bolsa
AV00008	30x40	3,38 gr.

11 Micras
250 pcs/block
12 block/caja
3.000 uds/caja



Bolsas compostables con asa en bloc con fuelle

50 pcs/block
20 block/caja
1.000 uds/caja

REF	Medidas cm	Micras	Peso bolsa
AV00001	35x45 (23+6+6x45)	15	5,32 gr.
AV00002	44x45 (28+8+8x45)	20	8,92 gr.
AV00003	44x54 (28+8+8x54)	20	10,9 gr.



Bolsas basura verde compostables en rollo

REF	Medidas cm	Micras	Peso Bolsa	pcs/block	block/caja	uds/caja
AV00009	50x68 (30 litros)	13,3	11,7 gr.	15	30	450
AV00010	46+22+22X1150 (120 litros)	18	47,7 gr.	8	25	200

Condiciones de colaboración

Validez de la tarifa:

Los precios son válidos hasta el 31 de Diciembre del 2024, pero podrán ser modificados en caso de que hayan variaciones por parte de nuestros fabricantes.

Pedidos:

Los pedidos deberán ser pasados por nuestra TIENDA ONLINE (www.cartservice.es).

No se aceptarán pedidos telefónicos.

Los portes de transporte irán a cargo de Cart Service S.L. siempre y cuando se cumplan los pedidos mínimos:

- BARCELONA: 400€
- PENÍNSULA: 1.400€ (No Portugal)
- BALEARES Y ANDORRA: 2.000€
- CANARIAS: 3.700 €

En caso de no llegar a los portes mínimos se aplicará una contribución a portes en la factura.

*Para casos excepcionales de urgencia,
consultar precio y condiciones.*

Devoluciones:

No se aceptarán devoluciones 15 días después de la recepción del pedido, el cliente deberá avisar de la incidencia al momento de recibir la mercancía.

El coste de transporte de la devolución de mercancía irá a cargo del responsable de la incidencia.

Plazos de entrega de los pedidos

Los pedidos de mercancía anónima serán entregados en un plazo máximo de 10 días, siempre y cuando conste la mercancía en stock.

Los pedidos personalizados tendrán las siguientes fechas de entrega:

- Apolos: 5 semanas
- Cápsulas y Cajas: 8 semanas

Verano:

Para pedidos que se deban servir antes del 1 de Agosto:

- Apolos y Cajas Standard: Fecha límite de entrar el pedido 1 de Junio

Navidad:

Para pedidos que se deban de servir antes del 24 de Diciembre:

- Apolos y Cajas Standard: Fecha límite de entrar el pedido 15 de Octubre
- Cápsulas: Fecha límite de entrar el pedido 1 de Octubre

Formalización del pago:

El responsable de la mercancía hasta el cobro de la misma es Cart Service S.L.

La falta de pago por parte del cliente autoriza a Cart Service S.L. a bloquear la salida de la mercancía.



cartservice.es  @cartservicecss



Catálogo 2024

Edición 2023 © Cart Service

Fotografía: Cart Service / Proveedores / PhotoMargaret

Diseño y maquetación: ©La Magenta Studio



Cart
service



cartservice.es



[@cartservicecss](https://www.instagram.com/cartservicecss)